

**ISSIMO**  
*pure*

 **OLIMPIA  
SPLENDID**



Zu Ihrem Vorteil.  
Für unsere Umwelt!

**Climatizzatore  
Monotubo**

Istruzioni  
per l'installazione,  
uso e manutenzione

**Climatiseur  
monotube**

Instructions  
pour l'installation,  
l'emploi et l'entretien

**One-pipe  
Air Conditioner**

Instructions  
for installation,  
use and maintenance

**Einrohr-Klimagerät**

Handbuch  
für Installation,  
Gebrauch und Wartung

**Climatizador  
Monotubo**

Instrucciones  
para la instalación,  
uso y mantenimiento

**Airconditioner  
met één leiding**

Aanwijzingen  
voor de installatie,  
het gebruik en het onderhoud

Grazie  
per la fiducia.

Avete acquistato uno dei migliori  
climatizzatori  
del mercato.

Le istruzioni di questo fascicolo  
vi permettono di utilizzare  
al meglio il vostro apparecchio  
e di godere un'estate fresca  
e confortevole, e del benessere  
che meritate.



SMALTIMENTO

Il simbolo sul prodotto o sulla confezione indica che il prodotto non deve essere considerato come un normale rifiuto domestico, ma deve essere portato nel punto di raccolta appropriato per il riciclaggio di apparecchiature elettriche ed elettroniche. Provvedendo a smaltire questo prodotto in modo appropriato, si contribuisce a evitare potenziali conseguenze negative per l'ambiente e per la salute, che potrebbero derivare da uno smaltimento inadeguato del prodotto. Per informazioni più dettagliate sul riciclaggio di questo prodotto, contattare l'ufficio comunale, il servizio locale di smaltimento rifiuti o il negozio in cui è stato acquistato il prodotto.

Questa disposizione è valida solamente negli Stati membri dell'UE.

Merci  
pour la confiance

que vous nous avez accordé.  
Vous avez acheté  
un des meilleurs climatiseurs se  
trouvant sur le marché.  
Les instructions données dans  
ce fascicule vous permettront  
d'utiliser au mieux votre appareil  
et de jouir d'un été frais et confort-  
able, avec tout le bien être que vous  
méritez.

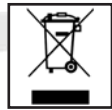

ELIMINATION

Ce symbole apposé sur le produit ou son emballage indique que ce produit ne doit pas être jeté au titre des ordures ménagères normales, mais doit être remis à un centre de collecte pour le recyclage des appareils électriques et électroniques. En contribuant à une élimination correcte de ce produit, vous protégez l'environnement et la santé d'autrui. L'environnement et la santé sont mis en danger par une élimination incorrecte du produit. Pour toutes informations complémentaires concernant le recyclage de ce produit, adressez-vous à votre municipalité, votre service des ordures ou au magasin où vous avez acheté le produit. Cette consigne n'est valable que pour les Stats membres de l'UE.

Thank you  
for your trust and confidence.

You have bought one of the best  
air conditioners available today.  
Follow the instructions given in this  
booklet to obtain the very  
best performance from your air  
conditioner and to enjoy a fresh,  
comfortable Summer  
in complete well-being.



DISPOSAL

This symbol on the product or its packaging indicates that the appliance cannot be treated as normal domestic trash, but must be handed in at a collection point for recycling electric and electronic appliances. Your contribution to the correct disposal of this product protects the environment and the health of your fellow men. Health and the environment are endangered by incorrect disposal. Further information about the recycling of this product can be obtained from your local town hall, your refuse collection service, or in the store at which you bought the product. This regulation is valid only in EU member states.

Wir danken  
für Ihr Vertrauen.

Sie haben eine der besten Klima-  
anlagen erworben, die der Markt zur  
Zeit bietet.  
Die Anleitungen  
im vorliegenden Handbuch helfen  
Ihnen beim sachgemäßen Einsatz  
des Gerätes, damit Sie den Sommer  
angenehm gekühlt  
und wohlverdient behaglich ver-  
bringen.

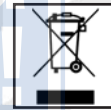

ENTSORGUNG

Dieses Symbol auf dem Produkt oder seiner Verpackung weist darauf hin, dass dieses Produkt nicht als normaler Haushalt sabfall zu behandeln ist, sondern an einem Sammelpunkt für das Recycling von elektrischen und elektronischen Geräten abgegeben werden muss. Durch Ihren Beitrag zum korrekten Entsorgen dieses Produktes schützen Sie die Umwelt und die Gesundheit Ihrer Mitmenschen. Umwelt und Gesundheit werden durch falsches Entsorgen gefährdet. Weitere Informationen über das Recycling dieses Produktes erhalten Sie von Ihrem Rathaus, Ihrer Müllabfuhr oder dem Geschäft, in dem Sie das Produkt gekauft haben. Diese Vorschrift ist nur gültig für Mitgliedstaaten der EU.

Gracias  
por la confianza  
demostrada.

Vd. acaba de comprar uno  
de los mejores climatizadores  
existentes en el mercado.  
Las instrucciones del presente  
manual le permitirán utilizar  
de la mejor manera su aparato  
y disfrutar de un verano fresco  
y confortable, y del bienestar  
que Vd. se merece.

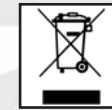

DESGUACE

Este símbolo sobre el producto o su embalaje, indica que el mismo no puede ser tratado como residuo doméstico habitual, sino debe ser entregado en un punto de recogida para el reciclado de aparatos eléctricos y electrónicos. Con su contribución para el desguace correcto de este producto, protegerá el medio ambiente y la salud de sus prójimos. Con un desguace erróneo, se pone en riesgo el medio ambiente y la salud. Otras informaciones sobre el reciclado de este producto las obtendrá de su ayuntamiento, recogida de basura o en el comercio donde haya adquirido el producto. Esta norma es válida únicamente para los estados miembros de la UE.

Hartelijk dank  
voor uw vertrouwen.

U heeft één van de meest betrou-  
wbare  
airconditioners gekocht  
die er op de markt is.  
Dankzij de aanwijzingen  
die in deze handleiding staan  
kunt u uw apparaat op de  
meest geschikte manier ge-  
bruiken en van een koele  
en aangename zomer en van  
een welverdiend comfort genie-  
ten.

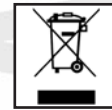

VERWIJDERING SI

Dit symbool op het product of de verpakking geeft aan dat dit product niet via het normale huisvuil mag worden verwijderd, maar bij een centrale verzamelplaats voor de recycling van elektrische en elektronische apparaten moet worden afgegeven. Wanneer u dit product op de juiste manier verwijdert, draagt u bij aan een beter milieu en de gezondheid van uw medemens. Het milieu en de gezondheid worden door een onjuiste verwijdering in gevaar gebracht. Aanvullende informatie over de recycling van dit product ontvangt u bij uw gemeentehuis, uw vuilophalendienst of de Mwinkel waar u dit product hebt gekocht. Dit voorschrift geldt alleen voor EU-lidstaten.

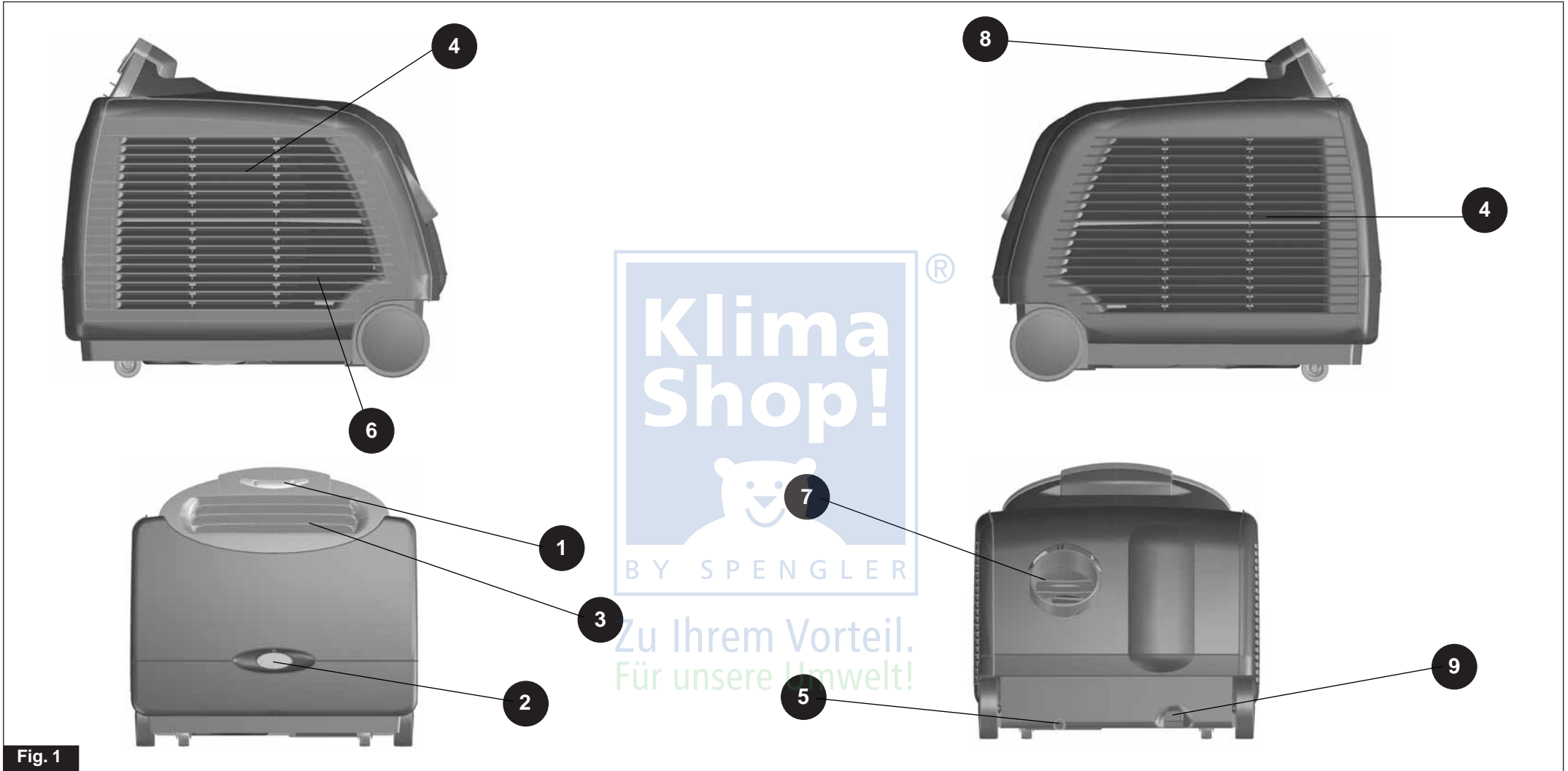

Fig. 1

**IDENTIFICAZIONE DELLE PARTI**

- 1 - Pannello comandi.
- 2 - Maniglia di traino.
- 3 - Griglia di uscita dell'aria.
- 4 - Filtro dell'aria con griglia.
- 5 - Tappo per svuotamento dell'acqua di condensa.
- 6 - Entrata dell'aria esterna.
- 7 - Uscita dell'aria esterna.
- 8 - Maniglia di spostamento.
- 9 - Cavo alimentazione elettrica.

**IDENTIFICATION DES COMPOSANTS**

- 1 - Tableau de commande.
- 2 - Poignée de traction.
- 3 - Grille de sortie d'air.
- 4 - Filtre à air avec grille.
- 5 - Bouchon de vidange de l'eau condensée.
- 6 - Entrée de l'air extérieur.
- 7 - Sortie de l'air extérieur.
- 8 - Poignée de déplacement.
- 9 - Câble alimentation électrique.

**IDENTIFICATION OF PARTS**

- 1 - Control panel.
- 2 - Pull handle.
- 3 - Air outlet grille.
- 4 - Air filter with grille.
- 5 - Condensate drain plug.
- 6 - Outdoor air inlet.
- 7 - Outdoor air outlet.
- 8 - Manoeuvre handle.
- 9 - Power supply cable.

**BEZEICHNUNG DER EINZELTEILE**

- 1 - Bedienfeld
- 2 - Führungsholm.
- 3 - Luftaustrittsgitter.
- 4 - Luftfilter mit Gitter.
- 5 - Ablassstopfen für Kondenswasser.
- 6 - Eintrittsöffnung der Außenluft.
- 7 - Austrittsöffnung der Außenluft.
- 8 - Führungsholm.
- 9 - Stromversorgungskabel.

**IDENTIFICACION DE LAS PARTES**

- 1 - Panel de mandos.
- 2 - Agarrador de tiro.
- 3 - Rejilla salida aire.
- 4 - Filtro de aire con rejilla.
- 5 - Tapón para el vaciado del agua de condensación.
- 6 - Entrada aire externo.
- 7 - Salida aire externo.
- 8 - Agarrador de desplazamiento.
- 9 - Cable de alimentación eléctrica.

**IDENTIFICATIE VAN DE ONDERDELEN**

- 1 - Bedieningspaneel.
- 2 - Handgreep.
- 3 - Luchtuitlaatrooster.
- 4 - Luchtfilter met rooster.
- 5 - Dop voor het aftappen van het condenswater.
- 6 - Buitenluchtinlaat.
- 7 - Buitenluchtuitlaat.
- 8 - Handvat voor verplaatsing.
- 9 - Elektrisch snoer.

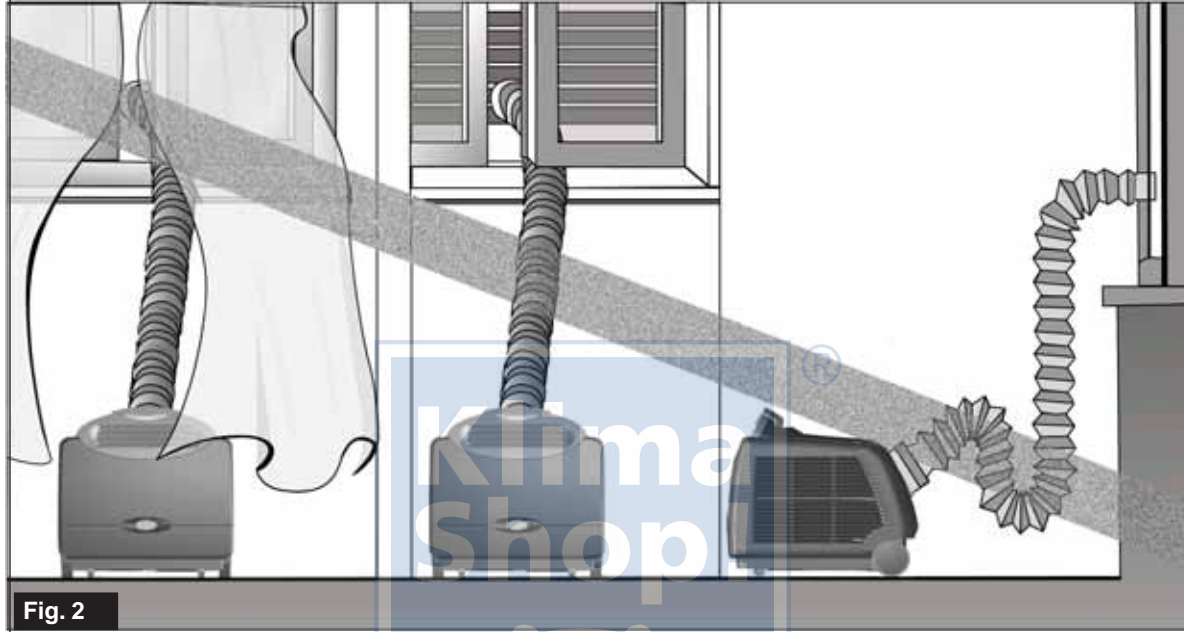

Fig. 2

Montaggio scorretto

Montage non correct

Incorrect assembly

Falsche Montage

Montaje incorrecto

Onjuiste montage

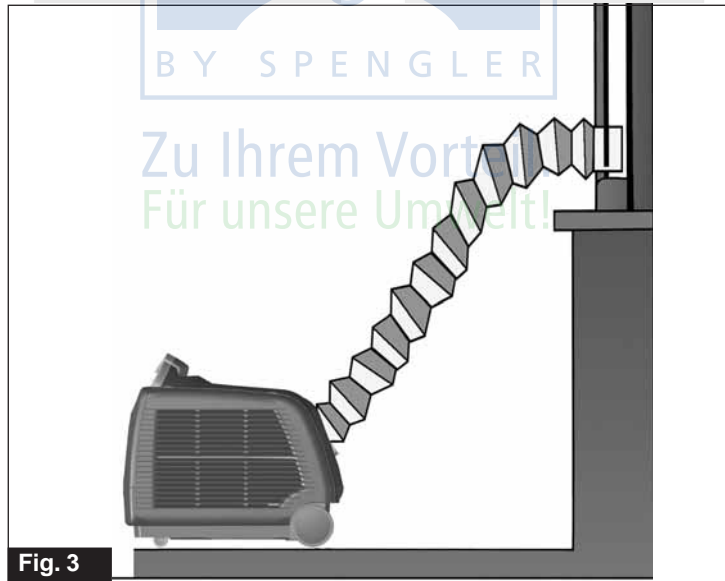

Fig. 3

Montaggio corretto

Montage correct

Correct assembly

Richtige Montage

Montaje correcto

Juiste montage

**AVVERTENZE**

- Assicuratevi che tende o altri oggetti non ostruiscano i filtri di aspirazione (fig. 1 - 4).
- Collegare il climatizzatore solo a prese dotate di messa a terra.
- L'efficienza del climatizzatore è garantita da una pulizia effettuata annualmente da un Centro di assistenza.
- Il climatizzatore non deve essere utilizzato in locali adibiti a lavanderia.
- Installare il climatizzatore solo in locali asciutti (protezione IP 10).
- Il climatizzatore non deve essere messo in funzione in presenza di materiali, vapori o liquidi pericolosi.

**Attenzione!**

Pericolo di esplosione o incendio.

- Installare il climatizzatore su superfici piane.
- Se si decide di non utilizzare più il climatizzatore si raccomanda di staccare la spina dalla presa di corrente e tagliare il cavo di alimentazione. Si raccomanda inoltre di rendere innocue le parti che possono costituire pericolo per i bambini, che potrebbero essere indotti a giocare con esse.

**Attenzione!**

Questo prodotto contiene gas refrigerante R-410A con caratteristiche di ODP=0 (potenziale impoverimento ozono). Non immettere R-410A nell'atmosfera: l'R-410A è un gas serra fluorurato, richiamato nel Protocollo di Kyoto, con un potenziale di Riscaldamento Globale (GWP)=1975.

**INSTRUCTIONS**

- S'assurer qu'aucun rideau ou autre objet n'obstrue les filtres d'aspiration (fig. 1 - 4).
- Ne brancher le climatiseur qu'à des prises dotées de mise à la terre.
- Le bon fonctionnement du climatiseur est garanti par un nettoyage effectué chaque année par un Centre d'assistance.
- Ne pas utiliser le climatiseur dans des blanchisseries.
- N'installer le climatiseur que dans des locaux à l'abri de l'humidité (protection IP 10).
- Ne pas faire fonctionner le climatiseur en présence de matériaux, vapeurs ou liquides dangereux.

**Attention !**

Danger d'explosion ou d'incendie.

- Installer le climatiseur sur des surfaces planes.
- Si vous décidez de ne plus utiliser le climatiseur, il est recommandé de débrancher la fiche de la prise de courant et de couper le câble d'alimentation. Il est en outre recommandé de neutraliser l'effet dangereux des parties avec lesquelles les enfants seraient susceptibles de jouer.

**Attention !**

Ce produit contient du gaz réfrigérant R-410A aux caractéristiques ODP=0 (potentiel d'appauvrissement de la couche d'ozone). Ne pas émettre de R-410A dans l'atmosphère: le R-410A est un gaz à effet de serre fluoré, cité dans le Protocole de Kyoto, avec un Pouvoir de Réchauffement Global (GWP) égal à 1975.

**WARNINGS**

- Ensure curtains or other objects do not obstruct the inlet filters (fig. 1 - 4).
- Always connect the air conditioner to a power outlet featuring an earth connection.
- The efficiency of the air conditioner is guaranteed if it is cleaned every year by a Service Centre.
- Do not use the air conditioner in laundries.
- Only install the air conditioner in dry rooms (IP 10 protection index).
- Do not run the air conditioner in the presence of dangerous materials, vapours or liquids.

**Caution!**

Danger of explosion or fire.

- Install the air conditioner on an even surface.
- If the air conditioner is decommissioned, disconnect the plug from the power outlet and cut the power supply cable. Remove any parts that may be a danger to children, who may be tempted to play with them.

**Caution!**

This product contains R-410A refrigerant with an ODP (ozone depletion potential) specification equal to zero. Do not vent R-410A into atmosphere: R-410A is a fluorinated greenhouse gas, covered by Kyoto Protocol, with a Global Warming Potential (GWP) = 1975.

**HINWEISE**

- Stellen Sie sicher, dass die Ansaugfilter nicht durch Vorhänge oder andere Gegenstände bedeckt werden (Abb. 1 - 4).
- Das Klimagerät nur an geerdete Steckdosen anschließen.
- Die jährliche, von einem Kundendienstzentrum durchgeführte Reinigung ist die beste Gewähr für eine optimale Funktionsweise des Klimageräts.
- Das Klimagerät darf nicht in Räumen betrieben werden, die als Waschküchen benutzt werden.
- Das Klimagerät nur in trockenen Räumen installieren (Schutzgrad IP 10).
- Das Klimagerät darf nicht bei Vorhandensein von gefährlichen Materialien, Dämpfen oder Flüssigkeiten in Betrieb gesetzt werden.

**Vorsicht!**

Explosions- oder Brandgefahr.

- Das Klimagerät auf einer ebenen Fläche aufstellen.
- Soll das Klimagerät nicht mehr verwendet werden, den Stecker aus der Dose ziehen und das Stromkabel abschneiden. Außerdem sollten alle Teile unschädlich gemacht werden, die für Kinder gefährlich sein könnten, wenn sie damit spielen.

**Vorsicht!**

Dieses Gerät enthält die Kühlfülligkeit R-410A mit dem ODP-Wert = 0 (Ozonzerstörungspotential). R-410A nicht in die Atmosphäre auslassen: R-410A ist ein im Kyoto-Protokoll verzeichnetes Fluorogas mit einem globalem Treibhauspotential (GWP) = 1975.

**ADVERTENCIAS**

- Asegúrense de que cortinas u otros objetos no obstruyen el filtro de aspiración (fig. 1 - 4).
- Conectar el climatizador sólo en tomas con protección de tierra.
- La eficiencia del climatizador está garantizada por una limpieza efectuada anualmente en un Centro de asistencia.
- El climatizador no tiene que ser utilizado en locales destinados a lavandería.
- Instalar el climatizador sólo en locales secos (protección IP 10).
- El climatizador no tiene que ser puesto en funcionamiento en presencia de materiales, vapores o líquidos peligrosos.

**Atención!**

Peligro de explosión o incendio

- Instalar el climatizador en una superficie plana.
- Si se decide no utilizar más el climatizador se recomienda desenchufar el aparato de la toma de corriente y cortar el cable de alimentación. Se recomienda además volver inocuas las piezas que puedan constituir peligro para los niños, que podrían ser inducidos a jugar con las mismas.

**¡Atención!**

Este producto contiene gas refrigerante R-410A con características de ODP=0 (potencial de empobrecimiento del ozono). No libere R-410A en la atmósfera: el R-410A es un gas invernadero fluorado, citado en el Protocolo de Kyoto, con un Potencial de Calentamiento Global (GWP) = 1975.

**BELANGRIJKE AANWIJZINGEN**

- Verzeker u ervan dat gordijnen of andere voorwerpen geen belemmering vormen voor de aanzuigfilters (fig. 1 - 4).
- Sluit de airconditioner alleen aan op geaarde stopcontacten.
- De goede werking van de airconditioner wordt gegarandeerd door een jaarlijkse reiniging door een servicedienst.
- De airconditioner mag niet in vertrekken gebruikt worden die als wasruimte dienen.
- Installeer de airconditioner uitsluitend in droge vertrekken (IP beschermingsgraad 10).
- De airconditioner mag niet in werking gesteld worden als er gevaarlijk materiaal, dampen of vloeistoffen in de buurt zijn.

**Let op!**

Ontploffings- of brandgevaar.

- Zet de airconditioner op een vlakke ondergrond.
- Als u de airconditioner niet meer gebruikt dan adviseren wij u eerst de stekker uit het stopcontact te halen en het elektrische snoer door te knippen. Wij adviseren u verder de delen die gevaarlijk kunnen zijn voor kinderen die er mee kunnen gaan spelen onschadelijk te maken.

**Let op!**

Dit product bevat het koelmiddel (gas) R-410A met een ODP-karakteristiek (potentiële ozonafbraak) = 0. Geen R-410A in de atmosfeer uitstoten: R-410A is een geïsoleerd broeikasgas waarnaar verwezen wordt in het Protocol van Kyoto, met aardopwarmingsvermogen (GWP) = 1975.

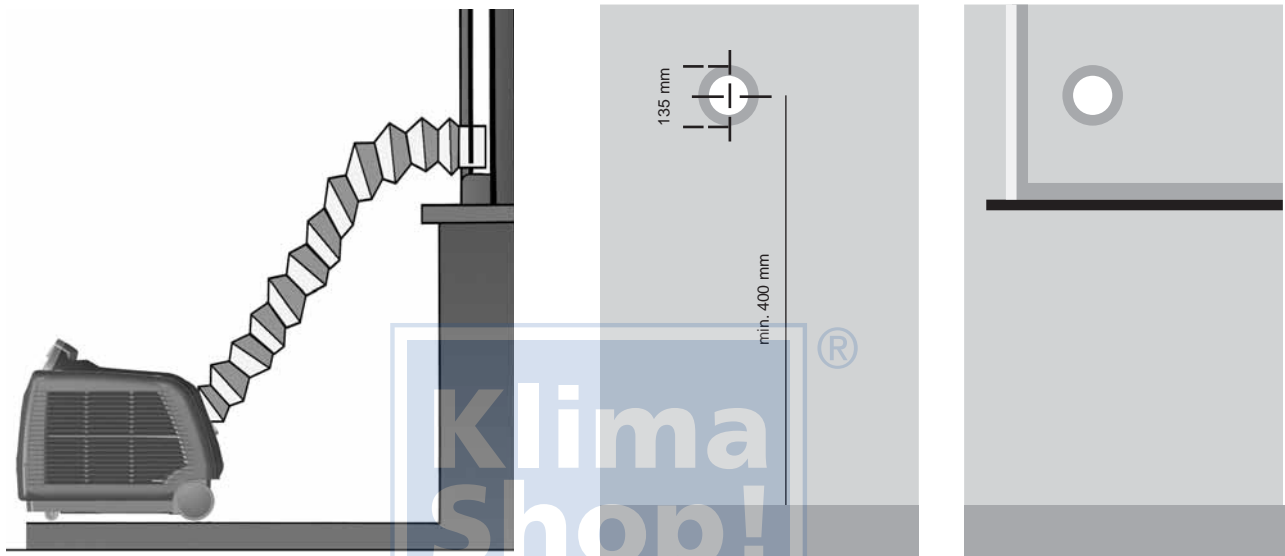

Fig. 4

**INSTALLAZIONE**

Il climatizzatore deve essere installato in ambiente adeguato. Vi raccomandiamo di ridurre l'irraggiamento solare tramite tapparelle, tende, veneziane e di tenere chiuse porte e finestre.

- Posizionare il climatizzatore davanti a una finestra o a una portafinestra.
- Collocare il convogliatore terminale inserendolo nel tubo flessibile.
- Inserire il tubo nel raccordo.
- Estendere il tubo solo per il necessario, in modo che il convogliatore dell'aria rimanga chiuso tra i battenti dell'infisso.

**INSTALLAZIONE FISSA**

Il climatizzatore può essere installato anche con fori fissi a vetro o a muro. Il flusso dell'aria non deve essere impedito da griglie di protezione o altro. Eventuali protezioni devono avere una sezione totale di passaggio dell'aria non inferiore a 140 cm<sup>2</sup>.

**INSTALLATION**

Le climatiseur doit être installé dans un endroit adéquat. Nous vous recommandons de réduire le rayonnement solaire à l'aide de volets roulants, rideaux, stores vénitiens et de garder les portes et les fenêtres fermées.

- Positionner le climatiseur devant une fenêtre ou une porte-fenêtre.
- Introduire le convoyeur terminal dans le tuyau flexible.
- Introduire le tuyau dans le raccord.
- Rallonger le tuyau juste ce qu'il faut pour que le convoyeur à air reste fermé entre les battants du cadre.

**INSTALLATION FIXE**

Le climatiseur peut être également installé au moyen de trous de fixation sur vitre ou sur mur. Aucune grille de protection ou autre objet ne doit perturber le débit d'air. Les éventuelles protections doivent présenter une section totale de passage de l'air non inférieure à 140 cm<sup>2</sup>.

**INSTALLATION**

The air conditioner must be installed in a suitable environment. Use shutters, curtains or Venetian blinds to reduce any direct sunlight. Keep doors and windows closed.

- Position the air conditioner in front of a window or French window.
- Insert the end duct in the flexible pipe.
- Insert the pipe in the pipefitting.
- Only extend the pipe to the necessary length, so that the air duct is secured between the window leaves.

**FIXED INSTALLATION**

The air conditioner can also be installed using fixed holes in the wall or glass. The airflow must not be hindered by protective grilles or any other device. Any guards must have a total air passage section no less than 140 cm<sup>2</sup>.

**DIE INSTALLATION**

Das Klimagerät muss in einem geeigneten Raum installiert werden. Die Einwirkung von Sonneneinstrahlung sollte mit Hilfe von Rollläden, Vorhängen und Stores möglichst gering gehalten werden, Türen und Fenster sollten geschlossen sein.

- Das Klimagerät vor einem Fenster oder einer Fenstertür aufstellen.
- Den Luftaustrittsstutzen in den Schlauch einführen.
- Den Schlauch in das Verbindungsstück einsetzen.
- Den Schlauch nur soweit auslegen, dass der Luftaustrittsstutzen zwischen den Fenster- bzw. Türflügeln eingeklemmt wird.

**DIE FESTINSTALLATION**

Das Klimagerät kann auch mit festliegenden Bohrungen an der Fensterscheibe oder an der Wand angebracht werden. Der Luftstrom darf nicht durch Schutzgitter o.ä. behindert werden. Evtl. Schutzvorrichtungen müssen einen Gesamtdurchmesser haben, der einen Luftdurchfluss von mind. 140 cm<sup>2</sup> ermöglicht.

**INSTALACIÓN**

El climatizador debe ser instalado en un ambiente adecuado. Le recomendamos reducir el efecto de los rayos solares usando persianas, cortinas, persianas venecianas y mantener cerradas las puertas y ventanas.

- Poner en posición el climatizador delante de una ventana o de una puerta ventana.
- Coloquen el conducto terminal dentro del tubo flexible
- Introduzcan el tubo en el racor.
- Extiendan el tubo sólo lo estrictamente necesario, de modo que el conducto del aire permanezca entre los batientes del bastidor.

**INSTALACIÓN FIJA**

El climatizador puede ser instalado incluso con los orificios fijos en cristales o en la pared. El paso del aire no debe ser obstaculizado por rejillas de protección u otros objetos. Si existieran protecciones deben tener una sección total para el paso del aire no inferior a 140 cm<sup>2</sup>.

**INSTALLATIE**

De airconditioner moet in een geschikte ruimte geïnstalleerd worden. Wij adviseren u het zonlicht zoveel mogelijk met rolluiken, gordijnen, jaloeziën te beperken en de deuren en de ramen dicht te houden.

- Zet de airconditioner voor een raam of voor een terras-/balkondeur.
- Breng het geleidestuk aan en plaats dit in de slang.
- Doe de slang in het verbindingsstuk.
- Rol de slang alleen zover als nodig is uit zodat de luchtgeleider klem tussen de openslaande gedeelten van het kozijn blijft zitten.

**VASTE INSTALLATIE**

De airconditioner kan ook met gaten vast aan het raam of aan de muur geïnstalleerd worden. De luchtstroom mag niet belemmerd worden door beschermende roosters e.d. Eventuele beschermende roosters e.d. moeten een totale doorsnede voor de luchtdoorlaat hebben die niet minder mag zijn dan 140 cm<sup>2</sup>.

**ALLACCIAMENTO ELETTRICO**

Prima di collegare il climatizzatore assicurarsi che:

- La linea di alimentazione sia di 230V/50Hz.
- La linea di alimentazione sia dotata di messa a terra e dimensionata per una corrente di spunto di 20A e protetta da un fusibile da 10AT.
- La presa abbia una portata di almeno 10A a 250V. Qualora non fosse compatibile con la spina del climatizzatore sostituirla con una a norme CEI.
- Il conduttore di un'eventuale prolunga abbia sezione almeno di 1,5 mm<sup>2</sup>.
- Il climatizzatore sia installato secondo le normative nazionali.
- L'assorbimento del climatizzatore, sommandosi a quello degli altri elettrodomestici, non provochi l'interruzione dell'impianto elettrico.

**BRANCHEMENT ÉLECTRIQUE**

Avant de brancher le climatiseur, s'assurer que :

- La ligne d'alimentation est de 230V/50Hz.
- La ligne d'alimentation est dotée de mise à la terre, que ses dimensions conviennent à un courant de démarrage de 20A et qu'elle est protégée par un fusible de 10AT.
- La portée de la prise est d'au moins 10A à 250V. Si elle devait ne pas être compatible avec la fiche du climatiseur, la remplacer avec une autre conforme aux normes CEI.
- Le câble d'une éventuelle rallonge présente une section d'au moins 1,5 mm<sup>2</sup>.
- Le climatiseur est installé conformément aux normes nationales.
- L'absorption du climatiseur, ajoutée à celle des autres électroménagers, ne provoque pas de coupure de courant.

**CONNECTION TO THE POWER SUPPLY**

Before connecting the air conditioner, ensure that:

- The mains power supply equals 230V/50Hz.
- The mains power supply line is equipped with an earth connection. Also ensure it is sized for a 20A breakaway current and that it is protected by a 10AT fuse.
- The power outlet features at least a 10A capacity at 250V. If the power outlet is not compatible with the plug on the air conditioner, replace with a CEI certified outlet.
- The conductor on any extension cables features at least a 1.5 mm<sup>2</sup> section.
- The air conditioner is installed in compliance with national standards.
- When the power input to the air conditioner is added to the power input of any other household appliances, ensure it does not cause the electrical system to cut-out.

**DER ELEKTROANSCHLUSS**

Bevor Sie das Klimagerät an die Stromversorgung anschließen, vergewissern Sie sich, dass:

- die Stromversorgungsleitung 230V/50Hz hat.
- die Stromversorgungsleitung richtig geerdet ist, für einen Anlaufstrom von 20A ausgelegt und mit einer Schmelzsicherung von 10AT abgesichert ist.
- die Steckdose eine Kapazität von mind. 10A bei 250V hat. Sollte sie nicht mit dem Stecker des Klimagerätes kompatibel sein, tauschen Sie sie mit einer den CEI-Normen entsprechenden Dose aus.
- ein evtl. notwendiges Verlängerungskabel einen Durchmesser von mind. 1,5 mm<sup>2</sup> hat.
- das Klimagerät in Übereinstimmung mit den Richtlinien des Benutzerlandes installiert wird.
- die Leistungsaufnahme des Klimagerätes zusammen mit der der anderen Haushaltsgeräte keine Stromunterbrechung auslöst.

**CONEXION ELÉCTRICA**

Antes de conectar el climatizador asegurarse que:

- La línea de alimentación sea de 230V/50 Hz.
- La línea de alimentación conste de protección de tierra y con capacidad para una corriente inicial de 20A y protegida por un fusible de 10AT.
- La toma tenga una capacidad de por lo menos 10A a 250V. En caso de que no fuera compatible con el enchufe del climatizador sustituirla con una según normas CEI.
- El conductor de una eventual prolongación tenga una sección de por lo menos 1,5 mm<sup>2</sup>.
- El climatizador esté instalado según las normativas nacionales.
- El consumo del climatizador sumándose al de otros electrodomésticos, no cause la interrupción de la instalación eléctrica.

**ELEKTRISCHE AANSLUITING**

Voordat u de airconditioner aansluit moet u controleren of:

- de voedingslijn een spanning heeft van 230V/50Hz;
- de voedingslijn geaard is en berekend is op een aanloopstroom van 20A en beveiligd is met een zekering van 10AT;
- het stopcontact een capaciteit heeft van minimaal 10A bij 250V; Als de stekker niet geschikt is met het oog op het stopcontact dan moet de stekker vervangen worden door een stekker die aan de CEI voorschriften voldoet.
- de leiding van een eventueel verlengsnoer een doorsnede van minimaal 1,5 mm<sup>2</sup> heeft;
- de airconditioner volgens de landelijke voorschriften geïnstalleerd is;
- door het stroomverbruik van de airconditioner opgeteld bij het stroomverbruik van andere elektrische apparatuur de stroom niet uitvalt.

BY SPENGLER

Zu Ihrem Vorteil.  
Für unsere Umwelt!



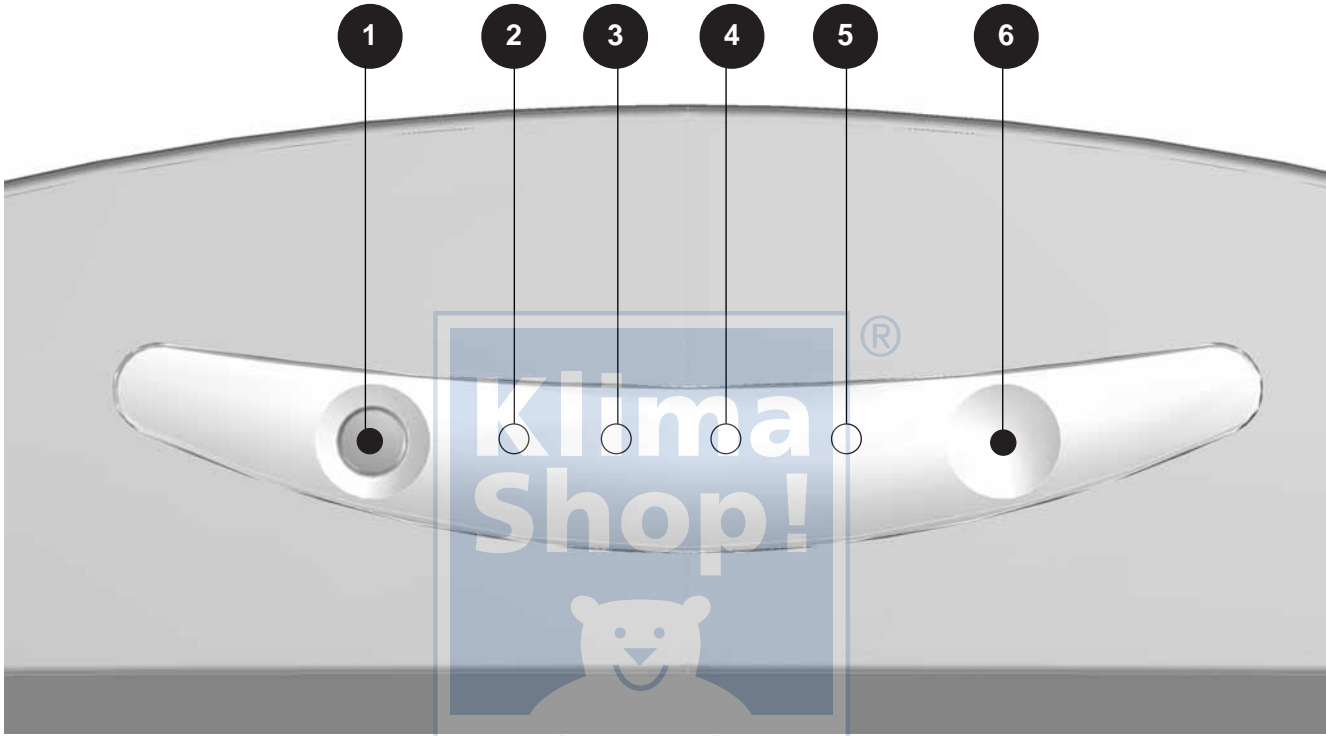

Fig. 5

**PANNELLO COMANDI**

- 1) Tasto stand by o funzionamento automatico;
- 2) Led rosso Stand-by;
- 3) Led verde di segnalazione dell'accensione del climatizzatore;
- 4) Led arancio di segnalazione dell'inserimento della programmazione di accensione e/o spegnimento;
- 5) Led verde di segnalazione della macchina in funzionamento automatico;
- 6) Area trasparente di ricezione del segnale dal telecomando.

**TABLEAU DE COMMANDE**

- 1) Touche stand by ou fonctionnement automatique;
- 2) Led rouge Stand-by;
- 3) Led verte de signalisation de la mise en marche du climatiseur;
- 4) Led orange de signalisation de l'activation de la programmation de mise en marche et/ou arrêt;
- 5) Led verte de signalisation de la machine en fonctionnement automatique;
- 6) Zone transparente de réception du signal de la télécommande.

**CONTROL PANEL**

- 1) Stand-by or Automatic Function button;
- 2) Red Stand-by LED;
- 3) Green LED signalling the air conditioner is switched on;
- 4) Orange LED signalling the switch on and/or off program is enabled;
- 5) Green LED signalling the appliance is running in automatic function;
- 6) Transparent remote control signal reception zone.

**DAS BEDIENFELD**

- 1) Taste für Stand-by oder Automatikbetrieb;
- 2) rote Kontrolllampe Stand-by;
- 3) grüne Kontrolllampe, die anzeigt, dass das Gerät eingeschaltet ist;
- 4) orangefarbene Kontrolllampe, die anzeigt, dass die Einschalt- bzw. Ausschaltprogrammierung eingegeben wurde;
- 5) grüne Kontrolllampe, die anzeigt, dass das Gerät im Automatikbetrieb arbeitet;
- 6) transparenter Empfangsbereich für die Signale der Fernbedienung.

**PANEL DE MANDOS**

- 1) Tecla Stand-by o funcionamiento automático;
- 2) Luz indicadora roja Stand-by;
- 3) Luz indicadora verde para señalar el encendido del acondicionador;
- 4) Luz indicadora naranja para señalar la introducción de la programación de encendido y/o apagado;
- 5) Luz indicadora verde para señalar el funcionamiento automático de la máquina;
- 6) Area transparente de recepción de la señal del telemando.

**BEDIENINGSPANEEL**

- 1) Stand-by toets of automatische werking;
- 2) Rode stand-by led;
- 3) Groene waarschuwingsled "air-conditioner aan";
- 4) Oranje waarschuwingsled "aan/uitprogrammering ingeschakeld";
- 5) Groene waarschuwingsled "machine op automatische stand";
- 6) Doorzichtig gedeelte voor ontvangst van afstandsbedieningssignaal.



**ACCENSIONE GENERALE E GESTIONE DEL FUNZIONAMENTO**

Per poter gestire l'apparecchio tramite il telecomando occorre introdurre la spina di alimentazione dell'apparecchio nella presa dell'impianto. Per trasmettere i comandi occorre rivolgere la parte anteriore del telecomando verso la consolle del climatizzatore. La ricezione del comando emesso viene confermata dall'emissione di una nota da parte del cicalino. La distanza massima alla quale può avvenire la ricezione dei comandi corrisponde ad 8 metri circa.

**AVVERTENZE**

Il telecomando fornito a corredo dell'apparecchio è stato studiato in modo da conferirgli la massima robustezza ed un'eccezionale funzionalità, comunque esso deve essere maneggiato con alcune cautele.

**Evitare di:**

- lasciare esposto alla pioggia, versare liquidi sulla sua tastiera o farlo cadere in acqua;

- fargli subire forti urti o lasciarlo cadere su superfici dure,

- lasciarlo esposto ai raggi solari,

- frapporte ostacoli tra il telecomando e l'apparecchio mentre si usa il telecomando stesso.

**Inoltre:**

- nel caso in cui nello stesso ambiente vengano usati altri apparecchi dotati di telecomando (TV, radio, gruppi stereo, etc.), si potrebbero verificare alcune interferenze;

- le lampade elettroniche e fluorescenti possono interferire nelle comunicazioni tra il telecomando e l'apparecchio,

- estrarre le batterie in caso di prolungato inutilizzo del telecomando.

**MISE EN MARCHÉ GÉNÉRALE ET GESTION DU FONCTIONNEMENT**

Il est nécessaire, pour gérer l'appareil au moyen de la télécommande, d'introduire la fiche d'alimentation de l'appareil dans la prise de l'installation. Pour transmettre les commandes, diriger la partie antérieure de la télécommande vers la console du climatiseur. La réception de la commande est confirmée par l'émission d'une note de la part du vibreur sonore. La distance maximale permettant la réception des commandes correspond à environ 8 mètres.

**INSTRUCTIONS**

La télécommande fournie avec l'appareil a été conçue pour être dotée d'une extrême robustesse et d'une fonctionnalité exceptionnelle. Il faut cependant la manipuler en adoptant quelques précautions.

**Éviter :**

- de la laisser sous la pluie, de verser du liquide sur son clavier ou de la faire tomber dans l'eau,

- qu'elle ne subisse de gros chocs ou qu'elle ne tombe sur des surfaces dures,

- de l'exposer aux rayons du soleil,

- d'interposer des obstacles entre la télécommande et l'appareil lors de l'utilisation de la télécommande elle-même.

**En outre :**

- des interférences pourraient se produire en cas d'utilisation, dans la même pièce, d'autres appareils dotés de télécommande (TV, radio, chaînes stéréo, etc.);

- les lampes électroniques et fluorescentes peuvent interférer dans les communications entre la télécommande et l'appareil;

- extraire les piles en cas de non-utilisation prolongée de la télécommande.

**SWITCHING ON THE APPLIANCE AND FUNCTION MANAGEMENT**

To manage the appliance using the remote control, insert the plug on the appliance to the mains power supply outlet.

To transmit signals from the remote control to the appliance, point the front part of the remote handset towards the control panel on the air conditioner. Reception of the signal is confirmed by a beep. The maximum signal transmission distance is about 8 metres.

**WARNINGS**

Although the remote control handset supplied with the appliance is designed to be as robust and practical to use as possible, please handle with the due care and attention.

**Do not:**

- expose to rain, spill any liquids on the keypad or drop in water,

- subject to violent knocks or drop on hard surfaces,

- expose to sunlight,

- introduce obstacles between the remote control and the appliance while using the remote control.

**Furthermore:**

- any other appliances in the same room controlled by a remote control (TV, radio, stereo, etc.), may cause interferences;

- electronic and fluorescent lamps may interfere with the signal transmission between the remote control and the appliance;

- remove the batteries if the remote control is not used for long periods.

**EINSCHALTEN UND BETRIEBSSTEUERUNG**

Um das Gerät über die Fernbedienung steuern zu können, muss zunächst der Gerätenetzstecker in die Steckdose eingeführt werden.

Zur Übersendung der Befehle richten Sie die Frontseite der Fernbedienung auf die Konsole des Klimagerätes. Ein Summton zeigt an, dass der Befehl empfangen wurde. Der Höchstabstand, bei dem die Befehle empfangen werden, beträgt ca. 8 m.

**HINWEISE**

Die Fernbedienung des Gerätes ist so ausgelegt, dass eine maximale Stabilität und optimale Funktionalität gewährleistet werden kann; bei ihrer Benutzung müssen jedoch einige Vorsichtsmaßnahmen beachtet werden.

**So sollte man vermeiden:**

- sie Regen auszusetzen, Flüssigkeiten auf die Tastatur zu gießen oder sie ins Wasser fallen zu lassen;

- starke Stöße oder das Herunterfallen auf harte Oberflächen,

- Sonneneinstrahlung,

- Hindernisse zwischen dem Gerät und der Fernsteuerung während der Benutzung der Fernsteuerung.

**Beachten Sie außerdem:**

- werden in demselben Raum noch andere ferngesteuerte Geräte benutzt (Fernsehgeräte, Radio, Stereoanlagen usw.), kann es zu gegenseitigen Beeinträchtigungen kommen;

- elektronische und Leuchtstofflampen können die Kommunikation zwischen der Fernbedienung und dem Gerät beeinträchtigen;

- wird die Fernbedienung über einen längeren Zeitraum nicht benutzt, nehmen Sie die Batterien heraus.

**ENCENDIDO GENERAL Y CONDUCCION DEL FUNCIONAMIENTO**

Para poder conducir el equipo con el telemando se deberá introducir el enchufe de alimentación del equipo en la toma de corriente de la instalación.

Para transmitir los mandos se deberá dirigir la parte anterior del telemando hacia el panel de mandos del acondicionador. La recepción del comando será confirmada mediante la emisión de una nota por parte del zumbador eléctrico. La distancia máxima para la cual se puede efectuar la recepción de los mandos corresponde a unos 8 metros.

**ADVERTENCIAS**

El telemando suministrado como complemento del equipo se estudió para otorgarle la máxima robustez y un óptimo funcionamiento; se recomienda utilizarlo con cautela.

**Evitar:**

- dejarlo expuesto a la lluvia, volcarlo líquidos sobre el teclado o hacerlo caer en el agua,

- golpearlo con grandes impactos o hacerlo caer sobre superficies duras,

- dejarlo expuesto a las radiaciones solares,

- interponer obstáculos entre el telemando y el equipo mientras se usa dicho telemando.

**Además:**

- si en el mismo ambiente se utilizaran otros equipos provistos con telemando (TV, radio, grupos estéreo, etc.), se podrían producir algunas interferencias;

- las lámparas electrónicas y fluorescentes pueden interferir en las comunicaciones entre el telemando y el equipo;

- extraer las baterías en el caso de una inutilización prolongada del telemando.

**ALGEMENE INSCHAKELING EN BEDIENING VAN DE WERKING**

Om het apparaat via de afstandsbediening te kunnen bedienen moet u de voedingsstekker van het apparaat in het stopcontact steken.

Om de opdrachten te zenden moet u de voorkant van de afstandsbediening op het bedieningspaneel van de airconditioner richten.

De ontvangst van de opdracht door het apparaat wordt bevestigd door een door een zoemer afgegeven biep.

De maximum afstand waarop de opdrachten ontvangen kunnen worden bedraagt circa 8 meter.

**BELANGRIJKE AANWIJZINGEN**

Bij het ontwerpen van de bij het apparaat geleverde afstandsbediening zijn we uitgegaan van maximale gelijkheid en uitzonderlijk gebruiksgemak, maar desalniettemin moet bij het gebruik ervan met het onderstaande rekening gehouden worden.

**U moet bijvoorbeeld vermijden om:**

- hem in de regen te laten liggen, vloeistoffen op de toetsen te laten komen of hem in het water te laten vallen;

- er hard tegen aan te stoten of hem op harde oppervlakken te laten vallen;

- hem aan direct zonlicht bloot te stellen;

- tijdens het gebruik van de afstandsbediening zelf, obstakels tussen de afstandsbediening en het apparaat te plaatsen.

**Verder:**

- als er in dezelfde ruimte andere apparaten met afstandsbediening (TV, radio, stereo-installatie enz.) gebruikt worden kunnen er zich bepaalde storingen voordoen;

- elektronische en TL-lampen kunnen de communicatie tussen de afstandsbediening en het apparaat beïnvloeden;

- verwijder de batterijen als de afstandsbediening langere tijd niet gebruikt wordt.

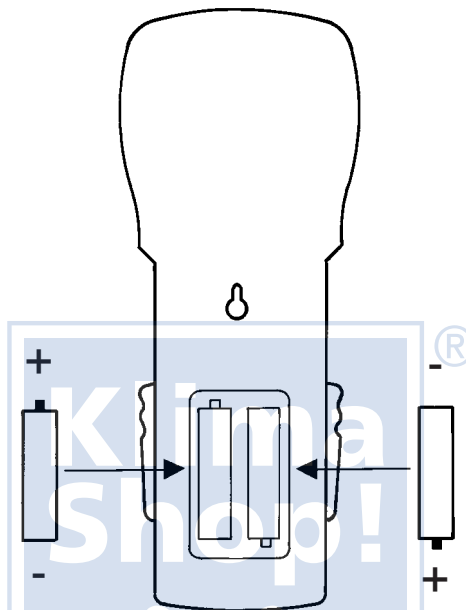

Fig. 6

#### INSERIMENTO DELLE BATTERIE

Per il telecomando devono essere esclusivamente usate 2 batterie a secco LR03 da 1,5 V che, una volta scariche, devono essere eliminate solamente tramite gli appositi punti di raccolta predisposti dalle Autorità Locali per i rifiuti di questo tipo.

#### ATTENZIONE:

**Entrambe le batterie devono essere sostituite contemporaneamente.**

Per inserire le batterie occorre aprire l'apposito sportellino a scatto che si trova nella parte posteriore del telecomando.

Le batterie devono essere inserite rispettando scrupolosamente i segni di polarità indicati sul fondo del vano. Richiudere il portellino a scatto una volta inserite le batterie.

#### INTRODUCTION DES PILES

N'utiliser, pour la télécommande, que 2 piles sèches LR03 de 1,5 V qui, une fois déchargées, ne doivent être éliminées qu'aux points de collecte prévus pour ce genre de déchets par les Autorités Locales.

#### ATTENTION :

**Remplacer les deux piles en même temps.**

Pour l'introduction des piles, ouvrir le compartiment à dé clic situé au dos de la télécommande.

Introduire les piles en respectant scrupuleusement les polarités indiquées sur le fond du logement.

Refermer le compartiment à dé clic après l'introduction des piles.

#### INSTALLING THE BATTERIES

Only use two dry LR03 1.5 V batteries to power the remote control. Always dispose of discharged batteries using the collection points set up for this type of waste product by your Local Authority.

#### WARNING:

**Always change both batteries at the same time.**

To insert the batteries, open the flap on the back of the remote control. Strictly adhere to the polarity signs on the bottom of the battery housing.

Re-close the flap once the batteries have been inserted.

#### DAS EINSETZEN DER BATTERIEN

Für die Fernbedienung dürfen ausschließlich 2 Trockenbatterien LR03 mit 1,5 V verwendet werden die nach ihrer Entleerung nur über eine von den örtlichen Behörden eingerichtete Sammelstelle für diese Art von Abfällen entsorgt werden müssen.

#### WICHTIGER HINWEIS:

**Beide Batterien müssen gleichzeitig ausgetauscht werden.**

Zum Einsetzen der Batterien die Klappe auf der Rückseite der Fernbedienung öffnen.

Die Batterien müssen so eingesetzt werden, dass die am Boden der Öffnung aufgezeichneten Polaritätshinweise beachtet werden.

Die Klappe nach dem Einsetzen der Batterien wieder schließen.

#### INTRODUCCION DE LAS BATERIAS

Para el telemando sólo se deberán utilizar 2 baterías en seco LR03 de 1,5 V. Cuando estén descargadas, se deberán eliminar sólo en los correspondientes lugares de recolección predispuestos por las Autoridades Locales para los desechos de este tipo.

#### ATENCION:

**Ambas baterías se deberán reemplazar simultáneamente.**

Para introducir las baterías se deberá abrir la respectiva portilla de resorte que se encuentra en la parte posterior del telemando.

Las baterías se deberán introducir respetando los signos de los polos indicados en el fondo del alojamiento.

Volver a cerrar la portilla de resorte luego de haber introducido las baterías.

#### PLAATSING VAN DE BATTERIJEN

Voor de afstandsbediening mogen uitsluitend 2 droge batterijen LR03 van 1,5 V gebruikt worden die, als ze eenmaal leeg zijn, uitsluitend via de door de plaatselijke overheid ingestelde speciale verzamelpunten voor dit soort afval weggegooid mogen worden.

#### LET OP:

**Beide batterijen moeten gelijktijdig vervangen worden.**

Voor het plaatsen van de batterijen moet u het speciale klepje met kliksluiting aan de achterkant van de afstandsbediening openmaken.

Bij het plaatsen van de batterijen moet u goed opletten dat de polariteitstekens onderin het vakje nauwgezet aangehouden worden.

Sluit het klepje met kliksluiting weer nadat u de batterijen weer geplaatst heeft.

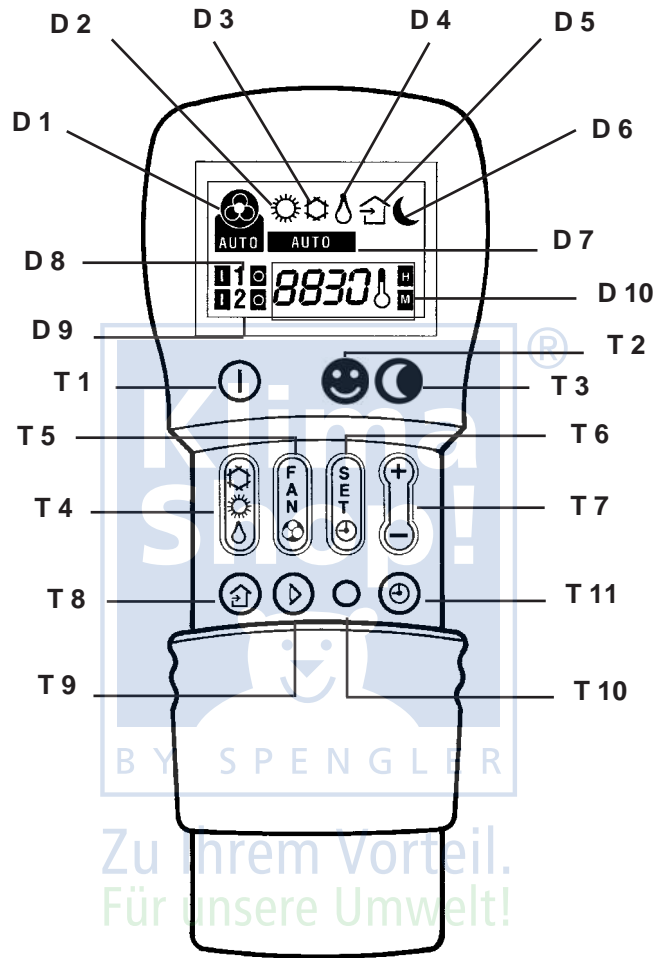

Fig. 7

**TELECOMANDO**

Il telecomando costituisce l'interfaccia tra l'Utente e l'apparecchio. E' quindi particolarmente importante conoscere le parti del telecomando che permettono tale interfacciamento.

- T1 Attivazione/Disattivazione.
- T2 Tasto benessere (automatico).
- T3 Tasto benessere notturno.
- T4 Selettore modalit  di funzionamento.

**T L COMMANDE**

La t l commande constitue l'interface entre l'Utilisateur et l'appareil. Il est donc particuli rement important de conna tre les parties de la t l commande qui permettent cette interface.

- T1 Activation/D sactivation.
- T2 Touche bien- tre (automatique).
- T3 Touche bien- tre nocturne.
- T4 S lecteur modalit  de fonctionnement.

**REMOTE CONTROL**

The remote control constitutes an interface between the User and the Appliance. Therefore, it is particularly important to be familiar with the controls on the remote handset.

- T1 Start/Stop.
- T2 Comfort button (automatic).
- T3 Night Comfort button.
- T4 Function Mode selector.
- T5 Fan Speed selector.
- T6 Set Time and Program button.

**DIE FERNBEDIENUNG**

Die Fernbedienung ist die Schnittstelle zwischen dem Benutzer und dem Ger t. Daher ist es  u erst wichtig, alle Elemente der Fernbedienung, die dieses Zusammenschalten erm glichen, zu kennen.

- T1 Aktivierung/Desaktivierung.
- T2 Komforttaste (automatisch).
- T3 Nacht-Komforttaste.
- T4 Wahlschalter f r die Betriebsart.
- T5 Wahlschalter f r die L ftergeschwindigkeit.

**TELEMANDO**

El telemando constituye la interfaz entre el Usuario y el equipo. Por tanto, es particularmente importante conocer las partes del telemando que permiten dicha interfaz.

- T1 Activaci n/Desactivaci n.
- T2 Tecla bienestar (autom tico).
- T3 Tecla bienestar nocturno.
- T4 Selector del modo de funcionamiento.
- T5 Selector de la velocidad del ventilador.

**AFSTANDSBEDIENING**

De afstandsbediening vormt de verbinding tussen de gebruiker en het apparaat. Het is dus van het grootste belang dat u de onderdelen van de afstandsbediening kent die een dergelijke verbinding mogelijk maken

- T1 In-/uitschakeling.
- T2 Toets behaaglijkheidsfunctie (automatische functie).
- T3 Toets behaaglijkheidsnachtfunctie.

- T5 Selettore della velocità del ventilatore.
- T6 Pulsante d'impostazione dell'orario e dei programmi.
- T7 Pulsante di aumento (+) o di diminuzione (-) del valore di temperatura/di orario impostato.
- T8 Pulsante non abilitato.
- T9 Pulsante non abilitato.
- T10 Pulsante di reset.
- T11 Pulsante d'attivazione dei programmi.

**Display:** in esso appaiono le indicazioni dello stato di funzionamento, nonché i valori delle impostazioni che si stanno effettuando:

- D1 Indicazione della velocità del ventilatore o della sua modalità di funzionamento automatica (AUTO).
- D2 Riscaldamento (non abilitato).
- D3 Raffreddamento.
- D4 Solo deumidificazione.
- D5 Attivazione presa d'aria esterna (non abilitata).
- D6 Attivazione del funzionamento notturno.
- D7 Attivazione del funzionamento automatico.
- D8 Attivazione del primo programma di funzionamento.
- D9 Attivazione del secondo programma di funzionamento.
- D10 Indicazione della temperatura (termometro) o di ore e minuti (H M).

Il telecomando è inoltre provvisto di un coperchio a cursore che può essere posizionato in modo da permettere l'accesso ai soli pulsanti di Attivazione/Disattivazione, Benessere (automatico) e Benessere Notturno. Con il coperchio in questa posizione risulta quindi possibile attivare l'apparecchio ma è prevenuta ogni manomissione delle sue tarature.

- T5 Sélecteur de la vitesse du ventilateur.
- T6 Bouton de configuration de l'horlaire et des programmes.
- T7 Bouton d'augmentation (+) ou de diminution (-) de la valeur de température/d'horlaire configurée.
- T8 Bouton non activé.
- T9 Bouton non activé.
- T10 Bouton de remise à zéro.
- T11 Bouton d'activation des programmes.

**Afficheur:** il indique l'état de fonctionnement ainsi que les valeurs des configurations en cours:

- D1 Indication de la vitesse du ventilateur ou de sa modalité de fonctionnement automatique (AUTO).
- D2 Chauffage (non activé).
- D3 Refroidissement.
- D4 Déshumidification uniquement.
- D5 Activation prise d'air extérieure (non activée).
- D6 Activation du fonctionnement nocturne.
- D7 Activation du fonctionnement automatique.
- D8 Activation du premier programme de fonctionnement.
- D9 Activation du deuxième programme de fonctionnement.
- D10 Indication de la température (thermomètre) ou des heures et des minutes (H M).

La télécommande est également dotée d'un couvercle à curseur pouvant être positionné de manière à faciliter l'accès uniquement aux boutons d'Activation/Désactivation, Bien-être (automatique) et Bien-être Nocturne. Lorsque le couvercle est dans cette position, il est possible d'activer l'appareil sans toutefois pouvoir modifier les valeurs configurées.

- T7 Increase (+) or Decrease (-) Temperature/Time value button.
- T8 Button not enabled.
- T9 Button not enabled.
- T10 Reset button
- T11 Enable Program button.

**Display:** displays the function status as well as the set values:

- D1 Fan speed or the automatic fan function mode (AUTO).
- D2 Heating (not enabled).
- D3 Cooling.
- D4 Dehumidification only
- D5 Outdoor air outlet enabled (not enabled).
- D6 Night function enabled.
- D7 Automatic function enabled.
- D8 First program function enabled.
- D9 Second program function enabled.
- D10 Temperature (thermometer), hour and minutes (H M) indicator.

The remote control is provided with a sliding cover. The cover can be positioned to allow access to the Start/Stop, Comfort (automatic) and Night Comfort buttons only. While the cover is in this position, it is possible to start the appliance but it is not possible to tamper with the set values.

- T6 Eingabetaste für die Uhrzeit und die Programme.
- T7 Taste zur Erhöhung (+) oder Verminderung (-) der eingegebenen Temperatur oder Uhrzeit.
- T8 Taste nicht aktiviert.
- T9 Taste nicht aktiviert.
- T10 Reset-Taste.
- T11 Taste zur Aktivierung der Programme.

**Display:** hier werden die Betriebsart sowie die Eingabewerte aufgezeigt:

- D1 Angabe der Lüftergeschwindigkeit oder der automatischen Betriebsweise (AUTO).
- D2 Heizung (nicht aktiviert).
- D3 Kühlung.
- D4 Nur Entfeuchtung.
- D5 Aktivierung des Außenluftzutritts (nicht aktiviert).
- D6 Aktivierung des Nachtbetriebs.
- D7 Aktivierung des Automatikbetriebs.
- D8 Aktivierung des ersten Betriebsprogramms.
- D9 Aktivierung des zweiten Betriebsprogramms.
- D10 Angabe der Temperatur (Thermometer) oder der Stunden und Minuten (H M).

Außerdem hat die Fernbedienung einen Schiebedeckel, der so eingestellt werden kann, dass nur die Tasten Aktivierung/Desaktivierung, Komfortfunktion (automatisch) und Nacht-Komfortfunktion zugänglich sind. Bei dieser Deckelstellung kann das Gerät angeschaltet werden, ohne dass ein Verstellen der eingegebenen Werte möglich ist.

- T6 Pulsador para la configuración del horario y de los programas.
- T7 Pulsador para el aumento (+) o disminución (-) del valor de temperatura/horario fijado.
- T8 Pulsador sin habilitar.
- T9 Pulsador sin habilitar.
- T10 Pulsador para reajustar.
- T11 Pulsador para la activación de los programas.

**Visualizador:** en el mismo aparecen las indicaciones del estado de funcionamiento y también los valores de las configuraciones que se están realizando:

- D1 Indicación de la velocidad del ventilador o de su modo de funcionamiento automático (AUTO).
- D2 Calefacción (sin habilitar).
- D3 Enfriamiento.
- D4 Sólo deshumidificación.
- D5 Activación toma de aire externo (sin habilitar).
- D6 Activación del funcionamiento nocturno.
- D7 Activación del funcionamiento automático.
- D8 Activación del primer programa de funcionamiento.
- D9 Activación del segundo programa de funcionamiento.
- D10 Indicación de la temperatura (termómetro) o de las horas y minutos (H M).

Además, el telemando posee una tapa con cursor que se puede ubicar de manera tal que sólo permitirá el acceso a los pulsadores de Activación/Desactivación, Bienestar (automático) y Bienestar Nocturno. Con la tapa en esta posición se podrá activar el equipo pero no se podrán alterar los valores configurados.

- T4 Keuzeschakelaar werkingsstand.
- T5 Keuzeschakelaar ventilator-snelheid.
- T6 Drukknop voor de instelling van de juiste tijd en de programma's.
- T7 Drukknop voor het vermeerderen (+) of verminderen (-) van de ingestelde waarde van de temperatuur/tijd.
- T8 Niet geactiveerde drukknoop.
- T9 Niet geactiveerde drukknoop.
- T10 Resetdrukknoop.
- T11 Drukknop voor de inschakeling van de programma's.

**Display:** op de display worden de gegevens met betrekking tot de werkingstoestand en de waarden van de instellingen die ingevoerd worden weergegeven:

- D1 Weergave van de ventilator-snelheid of van de automatische werkingsstand (AUTO).
- D2 Verwarmen (niet geactiveerd)
- D3 Koelen.
- D4 Alleen ontvochtigen.
- D5 Inschakeling van de uitwendige luchtinlaat (niet geactiveerd).
- D6 Inschakeling van de nachtfunctie.
- D7 Inschakeling van de automatische functie.
- D8 Inschakeling van het eerste werkingsprogramma.
- D9 Inschakeling van het tweede werkingsprogramma.
- D10 Weergave van de temperatuur (thermometer) of de uren en minuten (H M).

De afstandsbediening is daarnaast voorzien van een schuifdeksel dat in een dusdanige stand gezet kan worden dat alleen de drukknoopp voor de in-/uitschakeling, de behaaglijkheidsfunctie (automatische functie) en de behaaglijkheidsnachtfunctie toegankelijk zijn. Met het deksel in deze stand kan het apparaat dus wel ingeschakeld worden maar wordt iedere wijziging van de afstellingen ervan voorkomen.

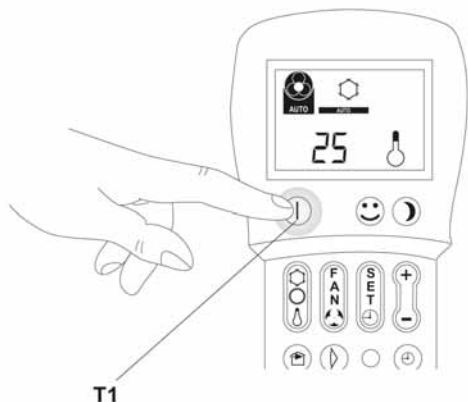

Fig. 8

T1

**ACCENSIONE/SPEGNIMENTO DELL'APPARECCHIO (pulsante T1)**

Tramite questo pulsante è possibile spegnere o accendere il climatizzatore.

Il sistema di controllo dell'apparecchio è dotato di memoria, per cui tutte le impostazioni non andranno perse allo spegnimento dell'impianto stesso.

Il pulsante in questione serve per l'attivazione e la disattivazione dell'apparecchio per brevi periodi.

In caso di prolungato arresto dell'apparecchio, questo deve essere disattivato togliendo la spina dalla presa di corrente.

Il led rosso (2) acceso sul pannello comandi indica che il climatizzatore è spento.

Il led verde (3) acceso sul pannello comandi indica che il climatizzatore è in funzione.

**TASTO BENESSERE (AUTOMATICO) (pulsante T2)**

Mediante questo pulsante l'apparecchio si predispone automaticamente in modo da ottenere nel locale climatizzato un comfort ottimale.

In funzione della temperatura interna del locale, viene regolato automaticamente il modo di funzionamento e la velocità di ventilazione del climatizzatore.

**MISE EN MARCHÉ / ARRÊT DE L'APPAREIL (bouton T1)**

Ce bouton permet d'arrêter ou de mettre en marche le climatiseur.

Le système de contrôle de l'appareil est doté d'une mémoire qui permet de ne pas perdre les configurations à l'arrêt du climatiseur lui-même.

Le bouton en question sert à l'activation et à la désactivation de l'appareil sur de courtes périodes.

En cas d'arrêt prolongé de l'appareil, désactiver ce dernier en débranchant la fiche de la prise de courant.

La led rouge (2) allumée sur le tableau de commande indique que le climatiseur est arrêté.

La led verte (3) allumée sur le tableau de commande indique que le climatiseur est en fonction.

**TOUCHE BIEN-ÊTRE (AUTOMATIQUE) (bouton T2)**

Ce bouton permet d'obtenir en automatique un confort optimal dans la pièce climatisée.

Le mode de fonctionnement et la vitesse de ventilation du climatiseur sont réglés automatiquement en fonction de la température à l'intérieur de la pièce.

**STARTING/STOPPING THE APPLIANCE (Button T1)**

Act on this button to start or stop the appliance.

The control system on the appliance stores programmed data in its memory; therefore, the settings are not lost when the air conditioner is switched off.

This button is used to start and stop the appliance for brief periods.

If the appliance is not used for long periods, it must be disconnected from the power supply by removing the plug from the mains power outlet.

When the red LED (2) on the control panel is illuminated, this indicates that the air conditioner is switched off.

When the green LED (3) on the control panel is illuminated, this indicates that the air conditioner is running.

**COMFORT BUTTON (AUTOMATIC) (Button T2)**

By acting on this button, the appliance runs automatically to achieve optimum comfort conditions in the air-conditioned room.

The function mode and the fan speed of the appliance are automatically adjusted according to the ambient temperature in the room.

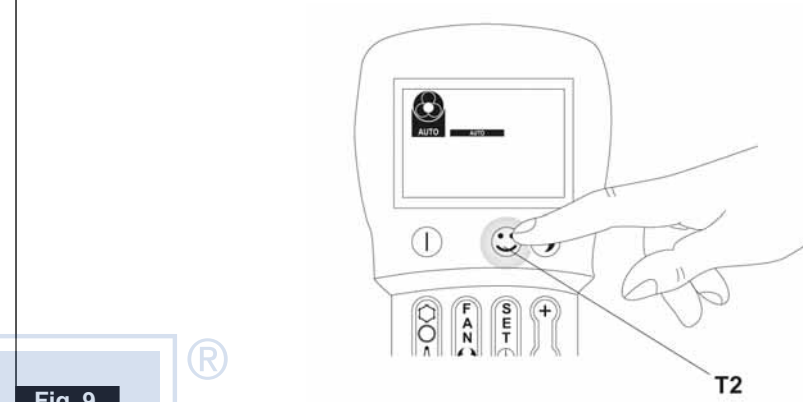

Fig. 9

T2

**EINSCHALTEN / AUSSCHALTEN DES GERÄTES (Taste T1)**

Mit dieser Taste wird das Klimagerät an- und ausgeschaltet.

Das Kontrollsystem des Gerätes besitzt einen Speicher, daher gehen beim Ausschalten keine Eingaben verloren.

Mit dieser Taste wird das Gerät für eine kurze Zeit ein- und ausgeschaltet.

Soll es für eine längere Zeit stillstehen, den Stecker aus der Steckdose ziehen.

Ist die rote Kontrolllampe (2) auf dem Bedienfeld angeschaltet, ist das Klimagerät außer Betrieb.

Ist die grüne Kontrolllampe (3) auf dem Bedienfeld angeschaltet, ist das Klimagerät in Betrieb.

**KOMFORTTASTE (AUTOMATISCH) (Taste T2)**

Mit dieser Taste stellt das Gerät automatisch optimale Raumklimabedingungen ein.

Die Betriebsart und die Lüftergeschwindigkeit des Klimagerätes werden automatisch in Abhängigkeit von der vorherrschenden Raumtemperatur eingestellt.

**ENCENDIDO/ APAGADO DEL EQUIPO (pulsador T1)**

Mediante este pulsador se podrá apagar o encender el acondicionador.

El sistema de control del equipo posee una memoria, por tanto no se perderán todas las configuraciones durante el apagado de dicho acondicionador.

El pulsador en cuestión sirve para la activación y desactivación del equipo durante breves períodos.

En el caso de producirse una detención prolongada del equipo, el mismo se deberá desactivar quitando el enchufe de la toma de corriente.

La luz indicadora roja (2) encendida en el panel de mandos indica que el acondicionador está apagado.

La luz indicadora verde (3) encendida en el panel de mandos indica que el acondicionador está funcionando.

**TECLA BIENESTAR (AUTOMATICO) (pulsador T2)**

Mediante este pulsador se predispone automáticamente el equipo de manera tal de obtener en el local climatizado un confort óptimo.

Según la temperatura interna del local, se regula automáticamente el tipo de funcionamiento y la velocidad de ventilación del acondicionador.

**IN-/UITSCHAKELING VAN HET APPARAAT (drukknop T1)**

Met deze drukknop kunt u de airconditioner in- of uitschakelen.

Het besturingssysteem van het apparaat is uitgerust met een geheugen en de regelingen zullen daarom bij het uitschakelen van het apparaat niet verloren gaan.

De betreffende drukknop dient voor het kortstondig in- en uitschakelen van het apparaat.

Als het apparaat langere tijd niet gebruikt wordt moet u het apparaat uitschakelen door de stekker uit het stopcontact te halen.

Als de rode led (2) op het bedieningspaneel brandt dan betekent dat dat de airconditioner uit is.

Als de groene led (3) op het bedieningspaneel brandt dan betekent dat dat de airconditioner in werking is.

**TOETS BEHAAGLIJKHEIDSFUNCTIE (AUTOMATISCHE FUNCTIE) (drukknop T2)**

Met behulp van deze drukknop kunt u het apparaat instellen voor een optimaal comfort in de ruimte met klimaatregeling.

Afhankelijk van de temperatuur in de ruimte wordt de werkingsstand en de ventilatiesnelheid van de airconditioner automatisch geregeld.

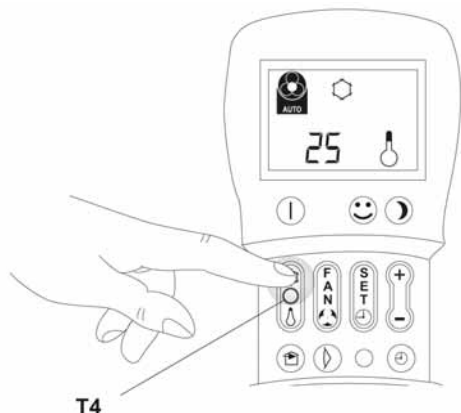

Fig. 10

T4

#### FUNZIONAMENTO IN RAFFREDDAMENTO (pulsante T4)

Usando questa modalità l'apparecchio deumidifica e raffredda l'ambiente.

Essa viene attivata premendo il pulsante T4 Selettore della modalità di funzionamento fino a che sul display non appaia l'ideogramma che rappresenta il cristallo di ghiaccio.

Dopo tale operazione impostare la temperatura e la velocità di ventilazione desiderate (vedere i relativi capoversi).

Dopo tre minuti (come massimo) dall'attivazione di questa modalità di funzionamento il compressore s'avvia e l'apparecchio inizia ad erogare freddo.

#### FUNZIONAMENTO IN SOLA DEUMIDIFICAZIONE

Usando questa modalità l'apparecchio deumidifica solamente l'ambiente lasciandone la temperatura pressoché inalterata. L'attivazione di questa funzione risulta quindi particolarmente utile nelle mezze stagioni, vale a dire in quelle giornate (come per esempio quelle piovose) nelle quali la temperatura è tutto sommato gradevole, ma l'eccessiva umidità fa avvertire un certo senso di disagio.

Quando il funzionamento avviene in questa modalità viene ignorata sia l'impostazione della temperatura ambiente che l'impostazione della velocità del ventilatore che risulta corrispondente sempre alla minima. In modalità di sola deumidificazione

#### FONCTIONNEMENT EN MODE REFROIDISSEMENT (bouton T4)

Cette modalit  permet   l'appareil de d shumidifier et de refroidir la pi ce. Pour l'activer, appuyer sur le bouton T4, S lecteur de la modalit  de fonctionnement, jusqu'  ce que l' cran affiche l'ideogramme repr sentant le cristal de glace.

Apr s cette op ration, configurer la temp rature et la vitesse de ventilation souhait es (voir les alin as correspondants).

Trois minutes (maximum) apr s l'activation de cette modalit  de fonctionnement, le compresseur se met en marche et l'appareil commence   distribuer le froid.

#### FONCTIONNEMENT EN MODE D SHUMIDIFICATION UNIQUEMENT

Cette modalit  permet uniquement   l'appareil de d shumidifier la pi ce en ne modifiant pour ainsi dire pas la temp rature.

L'activation de cette fonction est donc particuli rement utile lors des demi-saisons, c'est- -dire lorsque la temp rature du jour (quand il pleut par exemple) est tout compte fait agr able mais que l'humidit  excessive provoque un certain malaise.

Dans cette modalit  de fonctionnement, la configuration de la temp rature ambiante et celle de la vitesse du ventilateur sont ignor es et correspondent toujours   la valeur minimale. Dans la modalit  uniquement de d shumidification, l' cran n'indique plus la temp rature ni la vitesse du ventilateur.

#### COOLING FUNCTION (Button T4)

In this mode, the appliance dehumidifies and cools the room.

To activate this function, press the T4 Function Mode Selector button until the frost symbol appears on the display. Subsequently, set the desired temperature and fan speed (see the relative paragraphs).

When this function mode is set, there is a three-minute time lapse, after which the compressor starts up and the appliance begins to deliver cool air.

#### DEHUMIDIFICATION ONLY FUNCTION

In this mode, the appliance only dehumidifies the room and the ambient temperature remains more or less the same. This function is, therefore, particularly useful during mid-season, that is on those days (for example when it is raining) when the temperature is reasonably pleasant but excessive dampness causes a feeling of discomfort.

When running in this mode, the ambient temperature and the fan speed settings are ignored. The fan speed is always automatically set to minimum. Therefore, in the dehumidification only mode any temperature or fan speed indication disappears from the display.

This function mode is activated by pressing the T4 Function Mode Selector button until the symbols representing a droplet and automatic fan function appear on the display.

During this function mode, it is normal for the appliance to run intermittently.

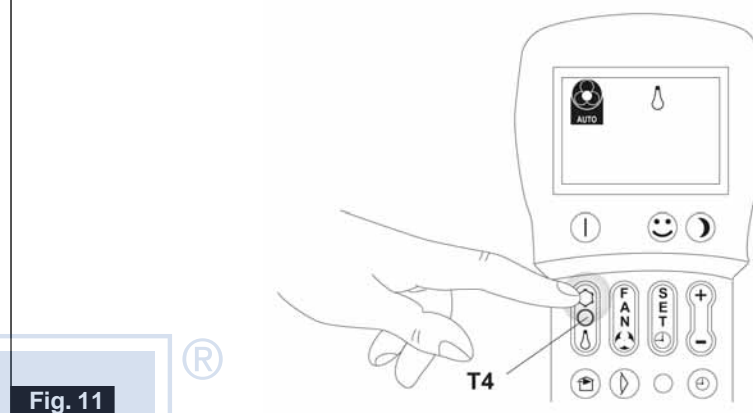

Fig. 11

T4

#### K HLFUNKTION (Taste T4)

Mit dieser Betriebsart entfeuchtet und k hlt das Ger t den Raum. Sie wird aktiviert, indem die Funktionswahltaste T4 solange gedr ckt wird, bis auf dem Display das Ideogramm eines Eiskristalls erscheint. Anschlieend gibt man die gew nschte Temperatur und L ftergeschwindigkeit ein (vgl. die entsprechenden Abs tze).

(Maximal) drei Minuten nach dem Anschalten dieser Betriebsart startet der Verdichter, und das Ger t beginnt zu k hlen.

#### NUR ENTFEUCHTUNGSFUNKTION

Mit dieser Betriebsart entfeuchtet das Ger t den Raum nur und l sst die Temperatur praktisch unver ndert. Insbesondere w hrend den  bergangszeiten ist diese Funktionsweise sehr n tzlich, z.B. an regnerischen Tagen, an denen die Temperatur recht angenehm ist, die hohe Luftfeuchtigkeit jedoch ein gewisses Unbehagen erzeugt.

In diesem Fall spielt weder die Eingabe der Raumtemperatur noch die der L ftergeschwindigkeit eine Rolle, die letztere bleibt auf der Minimaleinstellung. Arbeitet das Ger t nur in der Entfeuchtungsfunktion, verschwinden daher die Angaben der Temperatur und der L ftergeschwindigkeit vom Display. Diese Betriebsart wird aktiviert, indem die Funktionswahltaste T4 solange gedr ckt wird, bis auf dem Display die Ideogramme eines Tropfens und der automatischen L ftung erscheinen.

Bei dieser Funktion arbeitet das Ger t im Intervallbetrieb.

#### FUNCIÓN CON EL MODO ENFRIAMIENTO (pulsador T4)

Usando el modo enfriamiento el equipo dehumidifica y enfr a el ambiente.

Esta funci n se activa presionando el pulsador T4 Selector del modo de funcionamiento hasta que en el visualizador aparezca el ideograma que representa el cristal de hielo.

Despu s de dicha operaci n se deber n configurar la temperatura y la velocidad de ventilaci n deseadas (ver los respectivos p rrafos).

Despu s de tres minutos (como m ximo) de la activaci n de este modo de funcionamiento el compresor se pone en marcha y el equipo comenzar  a suministrar al fr o.

#### FUNCIÓN SOLO CON EL MODO DESHUMIDIFICACION

Utilizando el modo de deshumidificaci n el equipo s lo dehumidifica el ambiente mientras la temperatura permanecer  pr cticamente inalterada.

La activaci n de esta funci n resulta particularmente  til en las estaciones intermedias o sea, en aquellos d as (como por ejemplo cuando llueve) en los cuales la temperatura es bastante agradable, pero la excesiva humedad produce una sensaci n de incomodidad.

Quando el funcionamiento se realiza con este modo, ser  ignorada tanto la configuraci n de la temperatura del ambiente como la configuraci n de la velocidad del ventilador que tendr  un valor m nimo. En el modo de s lo dehumidificaci n desaparece del vi-

#### WERKING OP DE KOELSTAND (drukknop T4)

Op deze stand zal het apparaat de ruimte ontvochtigen en koelen.

Deze functie wordt ingeschakeld door de drukknop T4 Keuzeschakelaar van de werkingstand in te drukken totdat het symbool van het sneeuwkrystal op de display verschijnt.

Stel na deze handeling de gewenste temperatuur en ventilatiesnelheid in (zie de betreffende paragrafen).

(Maximaal) drie minuten na de inschakeling van deze werkingstand zal de compressor starten en zal het apparaat beginnen met het afgeven van koude lucht.

#### WERKING OP DE STAND MET UITSLUITEND ONTVOCHTIGING

Op deze stand zal het apparaat de ruimte alleen ontvochtigen terwijl de temperatuur praktisch hetzelfde blijft.

Deze functie zal dus vooral tussen de seizoenen in bijzonder goed van pas komen, wanneer de temperatuur best aangenaam is maar de overmatige vochtigheid een zeker gevoel van ongemak geeft (zoals bijvoorbeeld op regenachtige dagen).

Bij de werking van het apparaat op deze stand wordt zowel de instelling van de omgevingstemperatuur als de instelling van de ventilatorsnelheid, die steeds gelijk aan de minimumsnelheid zal zijn, genegeerd. Op deze stand met uitsluitend ontvochtiging verdwijnen dus alle weergaven van de temperatuur en de ventilatorsnelheid

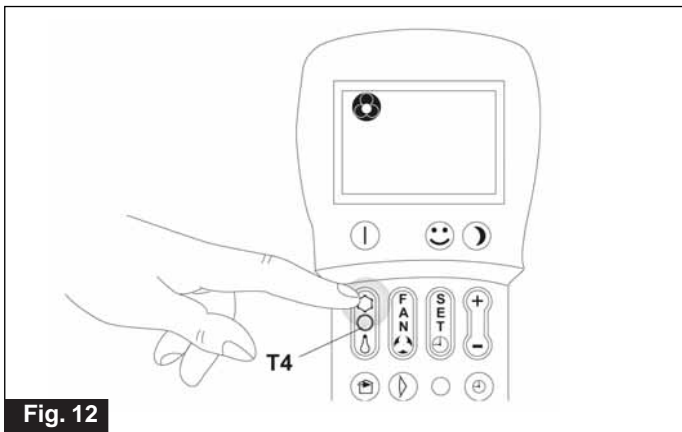

Fig. 12

scompare quindi dal display ogni indicazione di temperatura e di velocità del ventilatore.

Questa modalità di funzionamento viene attivata premendo il pulsante T4 Selettore della modalità di funzionamento fino a che sul display non appaiano gli ideogrammi che rappresentano la gocciolina e la ventilazione automatica.

Con questa modalità è normale che l'apparecchio funzioni in modo intermittente.

#### FUNZIONAMENTO IN SOLA VENTILAZIONE

Usando questa modalità l'apparecchio non esercita alcuna azione né sulla temperatura né sull'umidità dell'aria in ambiente, ma la mantiene solamente in circolazione.

Questa modalità di funzionamento viene attivata premendo il pulsante T4 Selettore della modalità di funzionamento fino a che sul display non appaia solo l'ideogramma che rappresenta il ventilatore.

A questo punto è possibile effettuare la scelta della velocità del ventilatore.

#### CONTROLLO DELLA VELOCITÀ DEL VENTILATORE (pulsante T5)

Il controllo della velocità del ventilatore avviene per mezzo del pulsante T5.

Premendo più volte questo pulsante la velocità cambia con la seguente sequenza: Bassa, Media, Alta ed Automatica.

Pour activer cette modalité de fonctionnement, appuyer sur le bouton T4 Sélecteur de la modalité de fonctionnement, jusqu'à ce que l'écran affiche les idéogrammes représentant la gouttelette et la ventilation automatique. Il est normal que l'appareil fonctionne en mode intermittent dans cette modalité.

#### FONCTIONNEMENT EN MODE VENTILATION UNIQUEMENT

Dans cette modalité, l'appareil n'exerce aucune action ni sur la température ni sur l'humidité de l'air dans la pièce. Il ne fait que circuler l'air.

Pour activer cette modalité de fonctionnement, appuyer sur le bouton T4 Sélecteur de la modalité de fonctionnement jusqu'à ce que l'écran n'affiche que l'idéogramme représentant le ventilateur.

Il est à ce point possible de choisir la vitesse du ventilateur.

#### CONTRÔLE DE LA VITESSE DU VENTILATEUR (bouton T5)

Le bouton T5 permet de contrôler la vitesse du ventilateur. En appuyant plusieurs fois sur ce bouton, la vitesse change selon la séquence suivante : Faible, Moyenne, Élevée et Automatique.

Plus la vitesse configurée est élevée et plus est important le rendement de l'appareil, mais plus augmente également le niveau de bruit.

En configurant le choix Automatique, le climatiseur règle la vitesse automatiquement en l'augmentant au fur et à mesure qu'augmente l'écart entre la

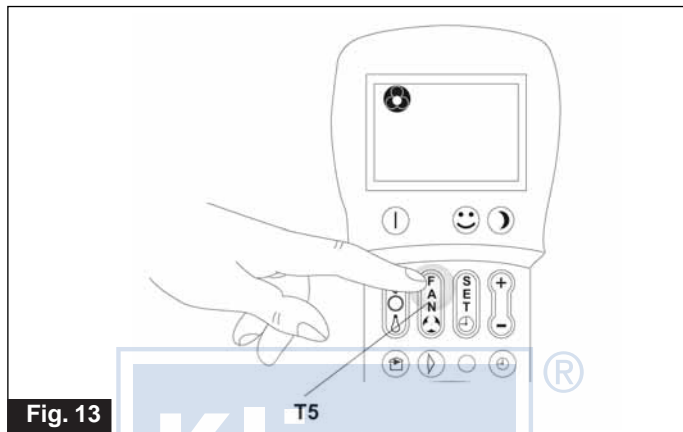

Fig. 13

#### FAN ONLY FUNCTION

In this mode, the appliance has no effect on the temperature or the humidity within the room, but it does circulate the air.

To activate this function mode, press the T4 Function Mode Selector button until just the fan symbol appears on the display.

It is now possible to select the fan speed.

#### FAN SPEED CONTROL (Button T5)

Act on button T5 to control the fan speed.

To change the fan speed, press this button repeatedly to achieve the following sequence: Low, Medium, High and Automatic.

The higher the speed setting, the better the performance of the fan (with a consequent rise in noise level).

When set in Automatic mode, the air conditioner automatically adjusts the fan speed. In this mode, the greater the difference between the ambient temperature and the set temperature, the higher the fan speed.

The speed is automatically reduced as the ambient temperature gradually reaches the set temperature.

In the dehumidification only mode, it is not possible to adjust the fan speed because in this mode the appliance can only run at the minimum speed.

#### NUR LÜFTUNGSFUNKTION

Mit dieser Betriebsart verändert das Gerät weder die Raumtemperatur noch die Luftfeuchtigkeit, sondern bringt die Luft nur in einen Kreislauf.

Sie wird aktiviert, indem die Funktionswahl Taste T4 solange gedrückt wird, bis auf dem Display nur das Ideogramm eines Lüfters erscheint. Anschließend kann die Lüftergeschwindigkeit eingegeben werden.

#### DIE EINSTELLUNG DER LÜFTERGESCHWINDIGKEIT (Taste T5)

Die Lüftergeschwindigkeit wird mit der Taste T5 eingestellt.

Durch mehrmaliges Drücken dieser Taste verändert sich die Geschwindigkeit folgendermaßen: langsam, mittel, schnell, automatisch.

Je höher die eingegebene Geschwindigkeit ist, umso effizienter arbeitet das Gerät, aber umso lauter ist es auch. Im Automatikbetrieb regelt das Gerät seine Geschwindigkeit automatisch: je größer der Unterschied zwischen der eingegebenen und der Raumtemperatur ist, desto höher ist die Geschwindigkeit.

Die Geschwindigkeit wird automatisch reduziert, wenn sich die Raumtemperatur an den eingegebenen Wert annähert.

Bei der reinen Entfeuchtungsfunktion kann die Geschwindigkeit nicht verändert werden, da das Gerät nur auf der kleinsten Geschwindigkeitsstufe arbeiten kann.

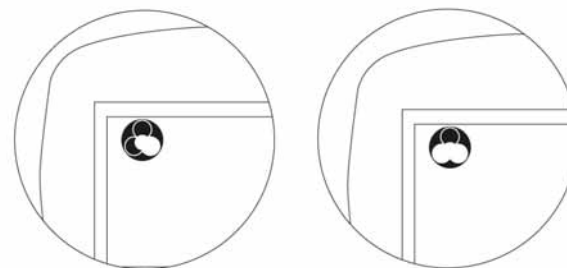

sualizador todo tipo de indicación de la temperatura y velocidad del ventilador. Este modo de funcionamiento se activa presionando el pulsador T4 Selector del modo de funcionamiento hasta que en el visualizador aparezcan los ideogramas que representan la gotita y la ventilación automática.

Con este modo es normal que el equipo funcione de manera intermitente.

#### FUNZIONAMENTO SOLO CON EL MODO VENTILACION

Usando este modo el equipo no efectúa ninguna acción ni sobre la temperatura ni sobre la humedad del aire en el ambiente, pero la mantiene solamente en circulación.

Este modo de funcionamiento se activa presionando el pulsador T4 Selector del modo de funcionamiento hasta que en el visualizador aparezca sólo el ideograma que representa el ventilador.

En esta situación se podrá seleccionar la velocidad del ventilador.

#### CONTROL DE LA VELOCIDAD DEL VENTILADOR (pulsador T5)

El control de la velocidad del ventilador se realiza mediante el pulsador T5. Si se presiona varias veces este pulsador la velocidad cambia con la siguiente secuencia: Baja, Media, Alta y Automática.

Cuanto mayor es la velocidad configurada, mayor será el rendimiento del equipo, pero será menor el silencio. Cuando se configura el modo Automático, el acondicionador regula la velocidad automáticamente, manteniéndola tanto

van de display.

Deze werkingsstand wordt ingeschakeld door de drukknop T4 Keuzeschakelaar van de werkingsstand in te drukken tot de symbolen van het druppeltje en de automatische ventilatie op de display verschijnen.

Op deze stand is het normaal dat het apparaat met onderbrekingen werkt.

#### WERKING OP DE STAND MET UITSLUITEND VENTILATIE

Op deze stand zal het apparaat noch de temperatuur, noch de luchtvochtigheid van de ruimte beïnvloeden maar alleen de lucht in circulatie houden.

Deze werkingsstand wordt ingeschakeld door de drukknop T4 Keuzeschakelaar van de werkingsstand in te drukken tot alleen het symbool van de ventilator op de display verschijnt.

Nu kan de ventilatorsnelheid ingesteld worden.

#### REGELING VAN DE VENTILATORSNELHEID (drukknop T5)

De snelheid van de ventilator wordt geregeld door middel van de drukknop T5.

Als u deze drukknop meerdere malen indrukt zal de snelheid als volgt gewijzigd worden: laag, gemiddeld, hoog en automatisch.

Hoe hoger de ingestelde snelheid, des te hoger het rendement van het apparaat, maar des te minder de geruisloosheid.

Als u de automatische stand instelt

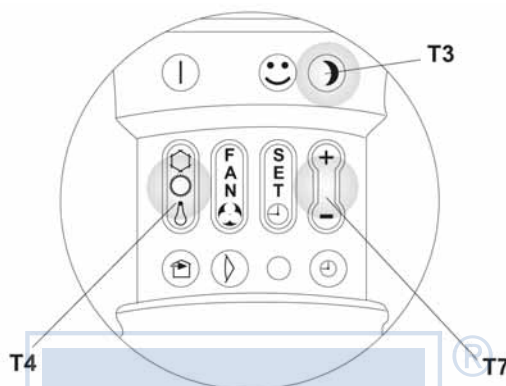

Fig. 14

Tanto maggiore è la velocità impostata, tanto maggiore è la resa dell'apparecchio, ma tanto minore è la sua silenziosità.

Impostando la scelta Automatica il climatizzatore regola la velocità automaticamente, mantenendola tanto più alta quanto è maggiore lo scostamento tra la temperatura ambiente e la temperatura impostata.

La velocità viene ridotta sempre automaticamente mano a mano che la temperatura ambiente s'avvicina a quella impostata.

In modalità di sola deumidificazione il controllo della velocità non è possibile in quanto l'apparecchio può funzionare esclusivamente alla bassa velocità.

#### TASTO BENESSERE NOTTURNO (pulsante T3)

L'attivazione del funzionamento notturno, ottenibile premendo il pulsante T3, permette di ottenere molteplici risultati, più precisamente:

- Aumento graduale della temperatura impostata in raffreddamento.

- Aumento della silenziosità del climatizzatore.

- Risparmio sui consumi notturni d'energia elettrica.

Per attivare la funzione Benessere Notturno, occorre premere il pulsante T3 dopo avere preventivamente selezionato la modalità

température ambiante et la température programmée.

Il réduit par contre cette même vitesse en automatique au fur et à mesure que la température ambiante s'approche de la température configurée.

En mode de déshumidification uniquement, il est impossible de contrôler la vitesse étant donné que l'appareil ne peut fonctionner qu'à faible vitesse.

#### TOUCHE BIEN-ÊTRE NOCTURNE (bouton T3)

L'activation du fonctionnement nocturne, par l'enfoncement du bouton T3, permet d'obtenir de multiples résultats, dont notamment:

- Augmentation graduelle de la température configurée en mode refroidissement.

- Augmentation du degré de silence du climatiseur.

- Économie quant aux consommations nocturnes d'énergie électrique.

**Pour activer la fonction bien-être Nocturne, appuyer sur le bouton T3 après avoir sélectionné la modalité de fonctionnement souhaitée au moyen du bouton T4 et avoir configuré la température souhaitée au moyen du bouton T7.**

**L'idéal est d'activer la fonction Bien-être Nocturne immédiatement avant d'aller se coucher.**

La fonction Bien-être Nocturne n'est pas

#### NIGHT COMFORT BUTTON (Button T3)

Press button T3 to activate the night comfort function. In this function, it is possible to achieve more than one result as outlined below:

- a gradual increase in the set temperature in cooling mode;

- a decrease in the noise level produced by the appliance;

- nighttime energy savings.

**To activate the Night Comfort function, first select the desired function mode by acting on button T4, program the desired temperature setting by acting on button T7 and then press the T3 Night Comfort button.**

**The Night Comfort function should ideally be activated just before going to bed.**

The Night Comfort function is not available in the Dehumidification Only mode. The fan speed is set at the minimum speed and cannot be modified.

In cooling mode, the set temperature is maintained for an hour after the Night Comfort function has been activated. During the subsequent hour, the setting is gradually increased by up to 2° more than the original temperature setting. After the second hour, the temperature remains the same.

The Night Comfort function can be cancelled at any moment (ideally when

#### DIE NACHT-KOMFORTTASTE (Taste T3)

Die Nachtfunktion wird durch Drücken der Taste T3 aktiviert und bietet viele Vorteile, z.B.:

- Die eingegebene Kühltemperatur wird langsam erhöht.

- Das Klimagerät arbeitet geräuschärmer.

- Einsparung des Stromverbrauchs in der Nacht.

**Zur Aktivierung der Nacht-Komfortfunktion wird die Taste T3 gedrückt, nachdem die gewünschte Betriebsart mit der Taste T4 ausgewählt und die gewünschte Temperatur mit der Taste T7 eingegeben worden sind.**

**Am besten wird die Nacht-Komfortfunktion unmittelbar vor dem Zubettgehen eingeschaltet.**

Die Nacht-Komfortfunktion kann nicht benutzt werden, wenn das Gerät nur in der Entfeuchterfunktion arbeitet, da der Lüfter dann auf der kleinsten Geschwindigkeitsstufe eingestellt ist und nicht verändert werden kann.

**Beim Kühlen wird die eingegebene Temperatur eine Stunde lang nach dem Einschalten der Nacht-Komfortfunktion beibehalten. Während der folgenden Stunde wird die Temperatur langsam bis zu 2°C über den ursprünglich eingegebenen Wert angehoben.**

más alta cuanto mayor será la diferencia entre la temperatura del ambiente y la temperatura fijada.

La velocidad se reducirá siempre automáticamente hasta que la temperatura del ambiente se acercará a aquella fijada.

En el modo de sólo deshumidificación, el control de la velocidad no se puede realizar porque el equipo puede funcionar exclusivamente con velocidad baja.

#### TECLA BIENESTAR NOCTURNO (pulsador T3)

La activación del funcionamiento nocturno se obtiene presionando el pulsador T3, esta función permite obtener múltiples resultados, entre ellos podemos indicar:

- Aumento gradual de la temperatura fijada en el modo enfriamiento.

- Aumento del silencio del acondicionador.

- Ahorro de los consumos nocturnos de la energía eléctrica.

**Para activar la función Bienestar Nocturno se deberá presionar el pulsador T3 después de haber seleccionado el modo de funcionamiento deseado mediante el pulsador T4 y haber fijado la temperatura deseada mediante el pulsador T7.**

**Idealmente, la activación de la función Bienestar Nocturno se debería efectuar inmediatamente antes de ir a dormir.**

zal de ingebouwde microprocessor de snelheid automatisch regelen en zo nu en dan verhogen naarmate het verschil tussen de omgevingstemperatuur op dat moment en de ingestelde temperatuur groter wordt.

Naarmate de omgevingstemperatuur de ingestelde temperatuur nadert zal de snelheid altijd automatisch verlaagd worden.

Op de stand met uitsluitend ontvochtiging kan de snelheid niet geregeld worden; het apparaat zal uitsluitend op de lage snelheid functioneren.

#### TOETS BEHAAGLIJKHEIDS-NACHTFUNCTIE (drukknop T3)

De behaaglijkheidsnachtfunctie kan ingeschakeld worden met de drukknop T3 en is geschikt voor meerdere doeleinden zoals:

- Geleidelijke verhoging van de op de koelstand ingestelde temperatuur.

- Verhoging van de geruisloosheid van de airconditioner.

- Besparing op het stroomverbruik 's nachts.

**Om de behaaglijkheids-nachtfunctie in te schakelen moet u, na met de drukknop T4 de gewenste werkingsstand gekozen te hebben en met de drukknop T7 de gewenste temperatuur ingesteld te hebben, de drukknop T3 indrukken. De behaaglijkheidsnachtfunctie kan het beste net voor het slapen**



**di funzionamento desiderata per mezzo del pulsante T4 ed avere impostato la temperatura desiderata mediante il pulsante T7. Idealmente l'attivazione della funzione Benessere Notturno dovrebbe essere effettuata immediatamente prima d'addormentarsi.**

La funzione Benessere Notturno non è disponibile per il funzionamento in sola deumidificazione. Il funzionamento del ventilatore é impostato sulla bassa velocità e non può essere modificato.

In raffreddamento la temperatura impostata viene mantenuta per un'ora dopo l'attivazione della funzione Benessere Notturno. Nell'ora successiva l'impostazione viene gradualmente aumentata fino ad un valore di 2°C al di sopra dell'impostazione originale. Trascorsa la seconda ora l'impostazione della temperatura non viene ulteriormente alterata.

La funzione Benessere Notturno può essere esclusa in ogni momento (idealmente al risveglio) premendo un'altra volta il pulsante T3.

A questo punto vengono ripristinate le impostazioni di temperatura e di velocità del ventilatore che erano impostate prima dell'attivazione di tale funzione.

disponible pour le fonctionnement en mode déshumidification uniquement. Le fonctionnement du ventilateur est configuré sur la faible vitesse et le modifier est impossible.

En mode refroidissement, la température configurée reste telle pendant une heure après l'activation de la fonction Bien-être Nocturne. Dans l'heure qui suit, la configuration augmente graduellement de 2°C par rapport à la configuration initiale.

Au bout de cette deuxième heure, la configuration de la température ne bouge plus.

Il est possible à tout moment de désactiver la fonction Bien-être Nocturne (l'idéal serait au réveil) en appuyant de nouveau sur le bouton T3.

Les configurations de température et de vitesse du ventilateur programmées avant l'activation de cette fonction sont à ce point rétablies.

you wake up) by pressing the T3 button again. The temperature and fan speed settings (programmed before the Night Comfort function was activated), are now restored.

Nach Ablauf der zweiten Stunde wird der Temperaturwert nicht mehr verändert.

Die Nacht-Komfortfunktion kann jederzeit (am besten nach dem Aufwachen) durch nochmaliges Drücken der Taste T3 ausgeschaltet werden.

Damit werden die vor der Aktivierung dieser Betriebsart eingegebenen Werte für Temperatur und Lüftergeschwindigkeit wieder eingestellt.



Zu Ihrem Vorteil.  
Für unsere Umwelt!

La función Bienestar Nocturno no se dispone para funcionar sólo con deshumidificación. El funcionamiento del ventilador se configuró para una velocidad baja y no se puede modificar.

En el modo enfriamiento la temperatura fijada se mantiene durante una hora, después de la activación de la función Bienestar Nocturno. Durante la hora sucesiva la configuración aumentará gradualmente hasta alcanzar un valor de 2 °C por encima de la configuración original.

Transcurrida la segunda hora, la configuración de la temperatura no se alterará más.

La función Bienestar Nocturno se puede excluir en cualquier momento (idealmente al despertarse) presionando nuevamente el pulsador T3.

En ese momento se restablecerán las configuraciones de la temperatura y velocidad del ventilador que se configuraron antes de la activación de dicha función.

#### CONFIGURACION DE LOS PROGRA-

gaan ingeschakeld worden.

De behaaglijkeidsnachtfunctie is niet beschikbaar voor de werking op de stand met uitsluitend ontvochtiging. De ventilator wordt op de lage snelheid ingesteld en dit kan niet veranderd worden.

Op de koelstand zal de ingestelde temperatuur nog een uur lang na de inschakeling van de behaaglijkeidsnachtfunctie gehandhaafd blijven. Tijdens het daaropvolgende uur wordt de instelling geleidelijk aan verhoogd tot een waarde van 2°C boven de oorspronkelijke instelling.

Na het verstrijken van het tweede uur wordt de instelling van de temperatuur niet verder gewijzigd.

De behaaglijkeidsnachtfunctie kan op ieder gewenst moment onderbroken worden (idealiter op het moment van het wakker worden) door de drukknop T3 nogmaals in te drukken.

Dan worden de voorheen ingestelde temperatuur- en snelheidsinstellingen van de ventilator weer hersteld.

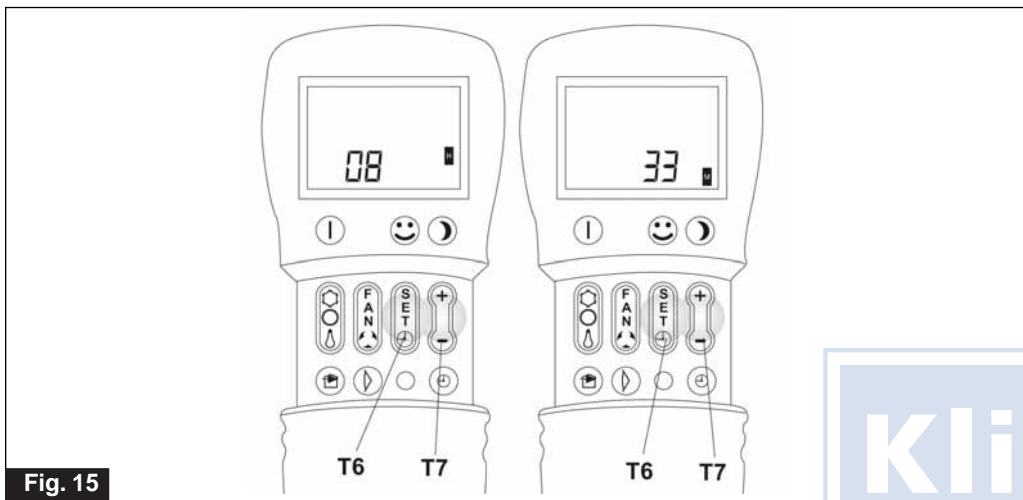

Fig. 15

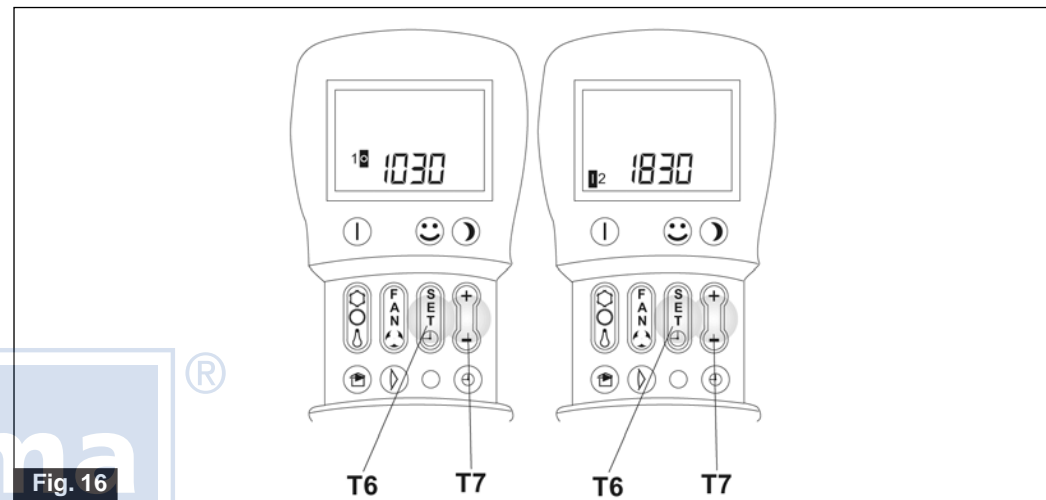

Fig. 16

#### IMPOSTAZIONE DEI PROGRAMMI DI FUNZIONAMENTO

La logica dell'apparecchio mette a disposizione dell'Utente la possibilità di fruire di due distinti programmi di funzionamento, grazie ai quali l'apparecchio può essere disattivato ed attivato (o viceversa) in orari a piacere (per esempio si può attivarlo poco prima dell'orario di rientro previsto in modo da trovare nell'abitazione una temperatura già gradevole). Se si desidera fruire di queste funzioni occorre innanzitutto eseguire l'impostazione dell'orario esatto e poi impostare i programmi di funzionamento agli orari desiderati.

#### IMPOSTAZIONE DELL'ORARIO ESATTO (pulsante T6 - T7)

Per impostare l'ora esatta è necessario:

- Premere il pulsante T6 Impostazione dell'orario e dei programmi, tante volte quante basta a far apparire a display l'indicazione di ore (H).
- Per mezzo del pulsante basculante T7 aumentare o diminuire l'indicazione dell'ora che appare a display fino a che essa corrisponda all'ora esatta.
- Premere ancora una volta il pulsante T6 in modo che a display appaia l'indicazione di minuti (M).
- Per mezzo del pulsante basculante T7 aumentare o diminuire l'indicazione dei minuti che appare a display fino a che essa corrisponda ai minuti dell'orario esatto.

#### SÉLECTION DES PROGRAMMES DE FONCTIONNEMENT

La logique de l'appareil permet à l'Utilisateur de bénéficier de deux programmes de fonctionnement différents grâce auxquels il peut désactiver et activer (ou inversement) l'appareil aux horaires souhaités (il peut par exemple l'activer peu avant l'heure de retour prévue à la maison de manière à ce que la température soit agréable lorsqu'il rentre chez lui). Pour bénéficier de ces fonctions, il faut auparavant configurer l'heure exacte puis les programmes de fonction-nement aux horaires souhaités.

#### CONFIGURATION DE L'HEURE EXACTE (bouton T6 - T7)

Pour configurer l'heure exacte, il faut :

- Appuyer sur le bouton T6, Configuration de l'heure et des programmes, autant de fois qu'il le faut pour que l'écran affiche l'indication des heures (H).
- À l'aide du bouton à bascule T7, augmenter ou diminuer l'indication de l'heure affichée à l'écran jusqu'à ce qu'elle corresponde à l'heure exacte.
- Appuyer encore une fois sur le bouton T6 pour que l'écran affiche l'indication des minutes (M).
- À l'aide du bouton à bascule T7, augmenter ou diminuer l'indication des minutes affichée à l'écran jusqu'à ce qu'elle corresponde aux minutes de l'heure exacte.

#### SETTING THE FUNCTION PROGRAM MODES

The appliance logic allows the User to use two distinct function programs. The function programs can be used to stop and start (or vice versa) the appliance at certain times (for example the appliance can be programmed to start up just before you get home so that when you do arrive home there is a more pleasant ambient temperature).

If you wish to use these functions, it is necessary to set the exact time and then set the function programs to run at the desired times.

#### SETTING THE EXACT TIME (Button T6 - T7)

To set the exact time, proceed as follows:

- Press the T6 Set Time and Program button repeatedly until the hour (H) symbol appears on the display.
- Act on the T7 swing button to increase or decrease the hour until the exact hour value is displayed.
- Press T6 again to display the minute (M) symbol.
- Act on T7 to increase or decrease the minutes until the exact minute value is displayed.

#### DIE EINGABE DER FUNKTIONSPROGRAMME

Die Gerätelogik gibt dem Benutzer die Möglichkeit, zwei verschiedene Funktionsprogramme zu verwenden, mit denen das Gerät zu beliebigen Uhrzeiten ein- oder ausgeschaltet werden kann (so kann es z.B. kurz vor dem Nachhausekommen eingeschaltet werden, damit im Haus eine angenehme Temperatur herrscht). Dazu muss zunächst die genaue Uhrzeit eingegeben werden, und anschließend die Funktionsprogram-me zu den gewünschten Uhrzeiten.

#### DIE EINGABE DER GENAUEN UHRZEIT (Taste T6 - T7)

Zur Eingabe der genauen Uhrzeit muss man:

- die Taste T6 Eingabe der Uhrzeit und der Programme solange drücken, bis im Display die Stundenanzeige (H) erscheint.
- Mit Hilfe des Kippschalters T7 die Stundenanzeige im Display auf den richtigen Wert einstellen.
- Die Taste T6 nochmals drücken, sodass im Display die Minuten (M) angezeigt werden.
- Mit Hilfe des Kippschalters T7 die Minutenanzeige im Display auf den richtigen Wert einstellen.

#### MAS DE FUNCIONAMIENTO

La lógica del equipo le ofrece al Usuario la posibilidad de aprovechar dos programas distintos de funcionamiento. Gracias a los mismos el equipo se puede desactivar y activar (o viceversa) en los horarios que se deseen (por ejemplo, se puede activar antes del horario de llegada previsto para poder encontrar en la habitación una temperatura agradable). Si se desearan aprovechar estas funciones, ante todo se deberá efectuar la configuración del horario exacto y después se deberán configurar los programas de funcionamiento con los horarios deseados.

#### CONFIGURACION DEL HORARIO EXACTO (pulsador T6 - T7)

Para configurar la hora exacta será necesario:

- Presionar el pulsador T6 Configuración del horario y de los programas, tantas veces cuanto será necesario para hacer aparecer en el visualizador la indicación de las horas (H).
- Mediante el pulsador basculante T7 aumentar o disminuir la indicación de la hora que aparece en el visualizador hasta que la misma corresponda a la hora exacta.
- Presionar nuevamente el pulsador T6 de manera tal que en el visualizador aparezca la indicación de los minutos (M).
- Mediante el pulsador basculante T7 aumentar o disminuir la indicación de los minutos que aparece en el visualizador hasta que la misma corresponda a los minutos del horario exacto.

#### INSTELLING VAN DE WERKINGSPROGRAMMA'S

De logica van het apparaat biedt de gebruiker de mogelijkheid om twee verschillende werkingsprogramma's te benutten waarmee het apparaat op gewenste tijdstippen uit- en ingeschakeld kan worden (of andersom) (zo is het bijvoorbeeld mogelijk om het apparaat vóór het verwachte tijdstip van terugkeer thuis in te schakelen zodat het huis al een aangename temperatuur heeft). Om gebruik te maken van deze functies moet u eerst de juiste tijd instellen en vervolgens de werkingsprogramma's op het gewenste tijdstip instellen.

#### INSTELLING VAN DE JUISTE TIJD (drukknop T6 - T7)

Om de juiste tijd in te stellen moet u:

- De drukknoop T6 voor de instelling van de juiste tijd en de programma's net zo vaak indrukken tot de tijdsaanuiding (H) op de display verschijnt.
- Met behulp van de tuimelschakelaar T7 de uuraanduiding op de display vermeerderen of verminderen tot het juiste uur weergegeven wordt.
- De drukknoop T6 nogmaals indrukken tot de minutenaanuiding op de display (M) verschijnt.
- Met behulp van de tuimelschakelaar T7 de minutenaanuiding vermeerderen of verminderen tot de minuten van de juiste tijd op de display verschijnen.

### Impostazione degli orari del 1° e del 2° Programma di Funzionamento (PROGR. 1 e PROGR. 2)

Per impostare gli orari di attivazione e di disattivazione dell'apparecchio nei due programmi occorre:

- Premere il pulsante T6 Impostazione dell'orario e dei programmi, tante volte quante ne bastano a far apparire a display l'indicazione PROGR. 1 ON (Orario d'attivazione 1° programma).
- Per mezzo del pulsante basculante T7 aumentare o diminuire l'indicazione dell'orario al quale si desidera che con il 1° programma l'apparecchio s'attivi. Ogni volta che viene premuta un'estremità del pulsante basculante l'indicazione dell'orario aumenta o diminuisce di 30 minuti.
- Premere ancora una volta il pulsante T6 Impostazione dell'orario e dei programmi, in modo da far apparire a display l'indicazione PROGR. 1 OFF (Orario di disattivazione 1° programma).
- Per mezzo del pulsante basculante T7 aumentare o diminuire l'indicazione dell'orario al quale si desidera che con il 1° programma l'apparecchio si disattivi. Ogni volta che viene premuta un'estremità del pulsante basculante l'indicazione dell'orario aumenta o diminuisce di 30 minuti.
- Premere ancora una volta il pulsante T6 Impostazione dell'orario e dei programmi, in modo da far apparire a display l'indicazione PROGR. 2 ON (Orario d'attivazione 2° programma).
- Per mezzo del pulsante basculante T7 aumentare o diminuire l'indicazione dell'orario al quale si desidera che con il 2° programma l'apparecchio s'attivi. Ogni volta che viene premuta un'estremità del pulsante basculante l'indicazione dell'orario aumenta o diminuisce di 30 minuti.
- Premere ancora una volta il pulsante T6 Impostazione dell'orario e dei programmi, in modo da far apparire a display l'indicazione PROGR. 2 OFF (Orario di disattivazione 2° programma).
- Per mezzo del pulsante basculante T7 aumentare o diminuire l'indicazione dell'orario al quale si desidera che con il 2° programma l'apparecchio si disattivi. Ogni volta che viene premuta un'estremità del pulsante basculante l'indicazione dell'orario aumenta o diminuisce di 30 minuti.
- Per tornare alla modalità di funzionamento normale è sufficiente premere il pulsante T6 tante volte quante ne bastano a far scomparire dal display le indicazioni ad esso relative.

### Configuration des horaires du 1<sup>er</sup> et du 2<sup>ème</sup> Programme de Fonctionnement (PROGR. 1 et PROGR. 2)

Pour configurer les horaires d'activation et de désactivation de l'appareil dans les deux programmes, il faut:

- Appuyer sur le bouton T6, Configuration de l'heure et des programmes, autant de fois qu'il le faut pour que l'écran affiche l'indication PROGR. 1 ON (Horaire d'activation 1<sup>er</sup> programme).
- À l'aide du bouton à bascule T7, augmenter ou diminuer l'indication de l'heure à laquelle vous souhaitez que l'appareil s'active avec le 1<sup>er</sup> programme. Chaque fois que vous appuyez sur une extrémité du bouton à bascule, l'indication de l'heure augmente ou diminue de 30 minutes.
- Appuyer encore une fois sur le bouton T6, Configuration de l'heure et des programmes, de manière à ce que l'écran affiche l'indication PROGR. 1 OFF (Horaire de désactivation 1<sup>er</sup> programme).
- À l'aide du bouton à bascule T7, augmenter ou diminuer l'indication de l'heure à laquelle vous souhaitez que l'appareil se désactive avec le 1<sup>er</sup> programme. Chaque fois que vous appuyez sur une extrémité du bouton à bascule, l'indication de l'heure augmente ou diminue de 30 minutes.
- Appuyer encore une fois sur le bouton T6, Configuration de l'heure et des programmes, de manière à ce que l'écran affiche l'indication PROGR. 2 ON (Horaire d'activation 2<sup>ème</sup> programme).
- À l'aide du bouton à bascule T7, augmenter ou diminuer l'indication de l'heure à laquelle vous souhaitez que l'appareil s'active avec le 2<sup>ème</sup> programme. Chaque fois que vous appuyez sur une extrémité du bouton à bascule, l'indication de l'heure augmente ou diminue de 30 minutes.
- Appuyer encore une fois sur le bouton T6, Configuration de l'heure et des programmes, de manière à ce que l'écran affiche l'indication PROGR. 2 OFF (Horaire de désactivation 2<sup>ème</sup> programme).
- À l'aide du bouton à bascule T7, augmenter ou diminuer l'indication de l'heure à laquelle vous souhaitez que l'appareil se désactive avec le 2<sup>ème</sup> programme. Chaque fois que vous appuyez sur une extrémité du bouton à bascule, l'indication de l'heure augmente ou diminue de 30 minutes.
- Pour revenir à la modalité de fonctionnement normale, il suffit d'appuyer sur le bouton T6 autant de fois qu'il le faut pour que l'écran n'affiche plus les indications correspondantes.

### Setting the start/stop times of the 1<sup>st</sup> and 2<sup>nd</sup> Function Programs (PROGR. 1 and PROGR. 2)

To set the appliance start and stop times for the two programs proceed as follows:

- Press the T6 Set Time and Program button repeatedly until PROGR. 1 ON (the start time of the 1<sup>st</sup> program) is displayed.
- Act on the T7 swing button to increase or decrease the time when you want the 1<sup>st</sup> program to start. Every time either end of the swing button is pressed, the hour is increased or decreased by 30 minutes.
- Press the T6 Set Time and Program button again. PROGR. 1 OFF (the stop time of the 1<sup>st</sup> program) is displayed.
- Act on the T7 swing button to increase or decrease the time when you want the 1<sup>st</sup> program to stop. Every time either end of the swing button is pressed, the hour is increased or decreased by 30 minutes.
- Press the T6 Set Time and Program button again. PROGR. 2 ON (the start time of the 2<sup>nd</sup> program) is displayed.
- Act on the T7 swing button to increase or decrease the time when you want the 2<sup>nd</sup> program to start. Every time either end of the swing button is pressed, the hour is increased or decreased by 30 minutes.
- Press the T6 Set Time and Program button again. PROGR. 2 OFF (the stop time of the 2<sup>nd</sup> program) is displayed.
- Act on the T7 swing button to increase or decrease the time when you want the 2<sup>nd</sup> program to stop. Every time either end of the swing button is pressed, the hour is increased or decreased by 30 minutes.
- To return to normal function mode, press the T6 button repeatedly until the relative indications disappear from the display.

### Eingabe der Uhrzeiten des 1. und 2. Funktionsprogramms (PROGR. 1 und PROGR. 2)

Um die Uhrzeiten zum Ein- und Ausschalten des Gerätes in den beiden Programmen einzugeben, muss man:

- Die Taste T6 Eingabe der Uhrzeit und der Programme solange drücken, bis im Display die Anzeige PROGR. 1 ON (Einschaltzeit des 1. Programms) erscheint.
- Mit Hilfe des Kippschalters T7 die Uhrzeit einstellen, an der das Gerät mit dem 1. Programm zu arbeiten beginnen soll. Mit jedem Drücken einer Seite des Kippschalters wird die Stundenanzeige um 30 Minuten erhöht bzw. vermindert.
- Die Taste T6 Eingabe der Uhrzeit und der Programme nochmals drücken, bis im Display die Anzeige PROGR. 1 OFF (Ausschaltzeit des 1. Programms) erscheint.
- Mit Hilfe des Kippschalters T7 die Uhrzeit einstellen, an der das Gerät mit dem 1. Programm zu arbeiten aufhören soll. Mit jedem Drücken einer Seite des Kippschalters wird die Stundenanzeige um 30 Minuten erhöht bzw. vermindert.
- Die Taste T6 Eingabe der Uhrzeit und der Programme nochmals drücken, bis im Display die Anzeige PROGR. 2 ON (Einschaltzeit des 2. Programms) erscheint.
- Mit Hilfe des Kippschalters T7 die Uhrzeit einstellen, an der das Gerät mit dem 2. Programm zu arbeiten beginnen soll. Mit jedem Drücken einer Seite des Kippschalters wird die Stundenanzeige um 30 Minuten erhöht bzw. vermindert.
- Die Taste T6 Eingabe der Uhrzeit und der Programme nochmals drücken, bis im Display die Anzeige PROGR. 2 OFF (Ausschaltzeit des 2. Programms) erscheint.
- Mit Hilfe des Kippschalters T7 die Uhrzeit einstellen, an der das Gerät mit dem 2. Programm zu arbeiten aufhören soll. Mit jedem Drücken einer Seite des Kippschalters wird die Stundenanzeige um 30 Minuten erhöht bzw. vermindert.
- Um zur normalen Betriebsart zurückzukehren, die Taste T6 solange drücken, bis die entsprechenden Angaben im Display verschwinden.

### Configuración de los horarios del Primer y Segundo Programa de Funcionamiento (PROGR. 1 y PROGR. 2)

Para configurar los horarios de activación y desactivación del equipo en los dos programas se deberá:

- Presionar el pulsador T6 Configuración del horario y de los programas, tantas veces cuanto sea necesario para hacer aparecer en el visualizador la indicación PROGR. 1 ON (Horario de activación del 1° programa).
- Mediante el pulsador basculante T7 aumentar o disminuir la indicación del horario al cual se desee que con el 1° programa el equipo se active. Cada vez que se presione un extremo del pulsador basculante, la indicación del horario aumentará o disminuirá de 30 minutos.
- Presionar nuevamente el pulsador T6 Configuración del horario y de los programas, de manera tal que aparezca en el visualizador la indicación PROGR. 1 OFF (Horario de desactivación del 1° programa).
- Mediante el pulsador basculante T7 aumentar o disminuir la indicación del horario al cual se desee que con el 1° programa el equipo se desactive. Cada vez que se presione un extremo del pulsador basculante la indicación del horario aumentará o disminuirá de 30 minutos.
- Presionar nuevamente el pulsador T6 Configuración del horario y de los programas, de manera tal que aparezca en el visualizador la indicación PROGR. 2 ON (Horario de activación del 2° programa).
- Mediante el pulsador basculante T7 aumentar o disminuir la indicación del horario al cual se desee que con el 2° programa el equipo se active. Cada vez que se presione un extremo del pulsador basculante la indicación del horario aumentará o disminuirá de 30 minutos.
- Presionar nuevamente el pulsador T6 Configuración del horario y de los programas, de manera tal que aparezca en el visualizador la indicación PROGR. 2 OFF (Horario de desactivación del 2° programa).
- Mediante el pulsador basculante T7 aumentar o disminuir la indicación del horario al cual se desee que con el 2° programa el equipo se desactive. Cada vez que se presione un extremo del pulsador basculante la indicación del horario aumentará o disminuirá de 30 minutos.
- Para volver al modo de funcionamiento normal será suficiente presionar el pulsador T6 tantas veces cuanto será necesario para hacer desaparecer del visualizador las indicaciones relativas al mismo.

### Instelling van de tijdstippen van het 1<sup>o</sup> en het 2<sup>o</sup> werkingsprogramma (PROGR. 1 en PROGR. 2)

Om de tijdstippen voor de in- en de uitschakeling van het apparaat volgens de twee programma's in te stellen moet u:

- De drukknop T6 voor de instelling van de juiste tijd en de programma's net zo vaak indrukken tot het bericht PROGR. 1 ON op de display verschijnt (tijdstip van inschakeling van het 1<sup>o</sup> programma).
- Met behulp van de tuimelschakelaar T7 de aanduiding op de display van de tijd waarop u wenst dat het 1<sup>o</sup> programma begint, vermeerderen of verminderen. Telkens als u een zijde van de tuimelschakelaar indruk zal de tijdsaanduiding met 30 minuten toe- of afnemen.
- De drukknop T6 voor de instelling van de juiste tijd en de programma's nogmaals indrukken tot het bericht PROGR. 1 OFF op de display verschijnt (tijdstip van uitschakeling van het 1<sup>o</sup> programma).
- Met behulp van de tuimelschakelaar T7 de aanduiding op de display van de tijd waarop u wenst dat het 1<sup>o</sup> programma onderbroken wordt, vermeerderen of verminderen. Telkens als u een zijde van de tuimelschakelaar indruk zal de tijdsaanduiding met 30 minuten toe- of afnemen.
- De drukknop T6 voor de instelling van de juiste tijd en de programma's nogmaals indrukken tot het bericht PROGR. 2 ON op de display verschijnt (tijdstip van inschakeling van het 2<sup>o</sup> programma).
- Met behulp van de tuimelschakelaar T7 de aanduiding op de display van de tijd waarop u wenst dat het 2<sup>o</sup> programma begint, vermeerderen of verminderen. Telkens als u een zijde van de tuimelschakelaar indruk zal de tijdsaanduiding met 30 minuten toe- of afnemen.
- De drukknop T6 voor de instelling van de juiste tijd en de programma's nogmaals indrukken tot het bericht PROGR. 2 OFF op de display verschijnt (tijdstip van uitschakeling van het 2<sup>o</sup> programma).
- Met behulp van de tuimelschakelaar T7 de aanduiding op de display van de tijd waarop u wenst dat het 2<sup>o</sup> programma onderbroken wordt, vermeerderen of verminderen. Telkens als u een zijde van de tuimelschakelaar indruk zal de tijdsaanduiding met 30 minuten toe- of afnemen.
- Om terug te keren naar de gewone werkwijze de drukknop T6 net zo vaak indrukken tot betreffende aanwijzingen van de display verdwijnen.

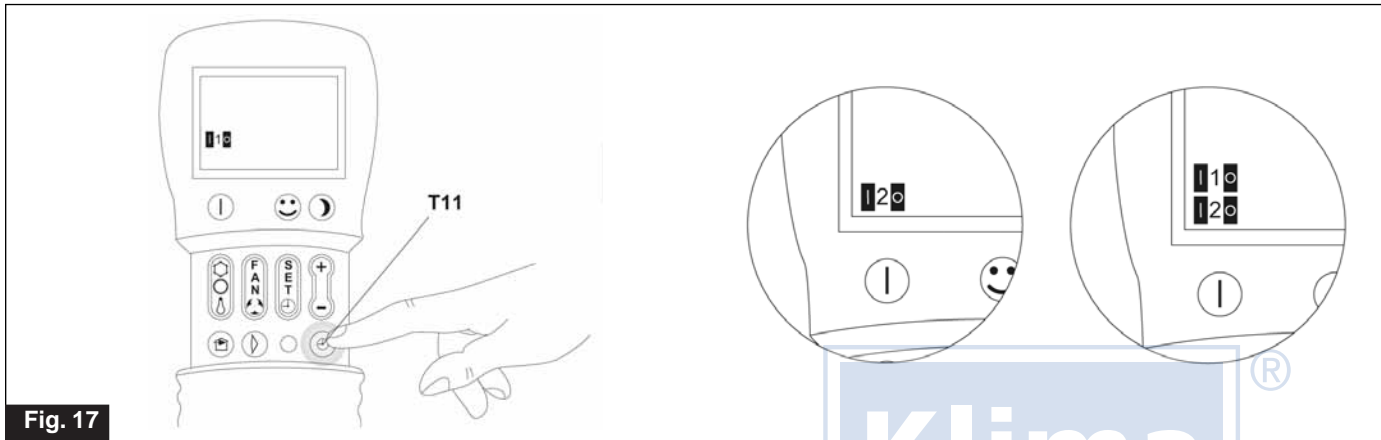

Fig. 17

**ATTIVAZIONE E DISATTIVAZIONE DEI PROGRAMMI DI FUNZIONAMENTO (pulsante T11)**

Una volta impostati i programmi di funzionamento possono essere attivati o meno a seconda delle necessità contingenti. L'attivazione può riguardare uno dei due programmi o entrambi. In particolare, ogni volta che si preme il pulsante T11 l'attivazione dei programmi la situazione cambia come segue:

- Attivazione del solo 1° Programma.
- Attivazione del solo 2° Programma.
- Attivazione del 1° e del 2° Programma.
- Disattivazione di entrambi i programmi.

**RESETTAGGIO DI TUTTE LE FUNZIONI DEL TELECOMANDO (pulsante T10)**

Premendo il pulsante T10 vengono resettate tutte le impostazioni del telecomando. Così facendo si annullano tutte le impostazioni orarie del timer ed il telecomando si porta nello stato di default. Inoltre premendo il pulsante T10 appaiono sul display tutte le indicazioni possibili, rendendo possibile la verifica dell'integrità del display stesso.

**ACTIVATION ET DÉSACTIVATION DES PROGRAMMES DE FONCTIONNEMENT (bouton T11)**

Il est possible d'activer ou non les programmes de fonctionnement en fonction des nécessités contingentes. L'activation peut concerner aussi bien l'un des deux programmes que les deux ensemble. En particulier, à chaque enfoncement du bouton T11, l'activation des programmes, la situation change comme suit :

- Activation du 1<sup>er</sup> Programme uniquement.
- Activation du 2<sup>ème</sup> Programme uniquement.
- Activation du 1<sup>er</sup> et du 2<sup>ème</sup> Programme.
- Désactivation des deux programmes.

**REMISE À ZÉRO DE TOUTES LES FONCTIONS DE LA TÉLÉCOMMANDE (bouton T10)**

Appuyer sur le bouton T10 pour remettre à zéro toutes les configurations de la télécommande. Ainsi faisant, toutes les configurations d'horaires du minuteur sont annulées et la télécommande adopte un état de défaut. En appuyant de plus sur le bouton T10, l'écran affiche toutes les indications possibles permettant ainsi le contrôle du bon fonctionnement de l'écran lui-même.

**ENABLING AND DISABLING THE FUNCTION PROGRAMS (Button T11)**

The function programs can be enabled or disabled according to necessity. Either one or both programs can be enabled. In particular, every time the T11 Enable Program button is pressed the situation changes as follows:

- The 1<sup>st</sup> program is enabled.
- The 2<sup>nd</sup> program is enabled.
- The 1<sup>st</sup> and 2<sup>nd</sup> Programs are enabled.
- Both Programs are disabled.

**RESETTING ALL REMOTE CONTROL FUNCTIONS (Button T10)**

Press the T10 button to reset all remote control settings. By doing this, all the timer settings are cancelled and the remote control returns to its default settings. To check the integrity of the display, press the T10 button and every possible symbol is displayed.

**DIE AKTIVIERUNG UND DESAKTIVIERUNG DER FUNKTIONSPROGRAMME (Taste T11)**

Die Funktionsprogramme können nach Bedarf aktiviert bzw. deaktiviert werden. Es können entweder beide Programme oder nur eines der beiden aktiviert werden. Bei jedem Drücken der Taste T11 Programmaktivierung ändert sich die Situation folgendermaßen:

- Aktivierung des 1. Programms.
- Aktivierung des 2. Programms.
- Aktivierung des 1. und 2. Programms.
- Desaktivierung beider Programme.

**RESET ALLER FONCTIONS DER FERNBEDIENUNG (Taste T10)**

Durch Drücken der Taste T10 werden alle Funktionen der Fernbedienung zurückgestellt. Dadurch werden alle Uhrzeitangaben des Timers gelöscht, und die Fernbedienung geht auf die Defaultwerte zurück. Außerdem erscheinen beim Drücken der Taste T10 alle Angaben auf dem Display, sodass es möglich ist, die Integrität des Displays zu überprüfen.

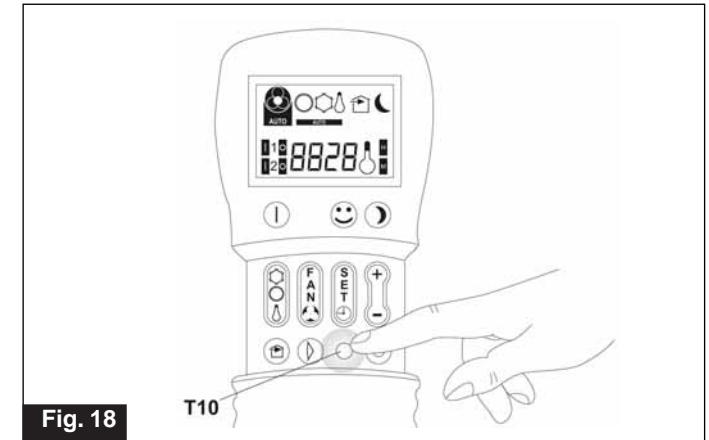

Fig. 18

**ACTIVACION Y DESACTIVACION DE LOS PROGRAMAS DE FUNCIONAMIENTO (pulsador T11)**

Los programas de funcionamiento se pueden activar o no según las necesidades del caso. La activación puede concernir uno de los dos programas o ambos. En particular, cada vez que se presione el pulsador T11 Activación de los programas la situación cambiará como sigue:

- Sólo se Activa el Primer Programa.
- Sólo se Activa el Segundo Programa.
- Sólo se Activa el Primer y el Segundo Programa.
- Se Desactivan ambos programas.

**RESEAJUSTE DE TODAS LAS FUNCIONES DEL TELEMANDO (pulsador T10)**

Si se presiona el pulsador T10 se reajustarán todas las configuraciones del telemando. De este modo se anulan todas las configuraciones horarias del temporizador y del telemando y se pone en el estado de default. Además, al presionar el pulsador T10 aparecerán en el visualizador todas las indicaciones posibles, de este modo se podrá verificar la integridad de dicho visualizador.

**DE WERKINGSPROGRAMMA'S IN- EN UITSCHAKELEN (drukknop T11)**

De werkingsprogramma's kunnen afhankelijk van de voorkomende behoefte ingeschakeld worden. Het is mogelijk om één programma of beide programma's in te schakelen. In het bijzonder zal iedere keer dat u de drukknoop T11 voor de inschakeling van de programma's indrukt de situatie als volgt veranderen:

- Inschakeling van alleen het 1<sup>o</sup> programma.
- Inschakeling van alleen het 2<sup>o</sup> programma.
- Inschakeling van het 1<sup>o</sup> en het 2<sup>o</sup> programma.
- Uitschakeling van beide programma's.

**RESETTEN VAN ALLE FUNCTIES VAN DE AFSTANDSBEDIENING (drukknop T10)**

Als u de drukknoop T10 indrukt zullen alle instellingen van de afstandsbediening gereset worden. Op die manier worden alle tijdsinstellingen van de timer geannuleerd en neemt de afstandsbediening de standaard status in. Na het indrukken van de drukknoop T10 zullen verder alle mogelijke aanduidingen op de display verschijnen, hetgeen het mogelijk maakt om te controleren of de display zelf intact is.

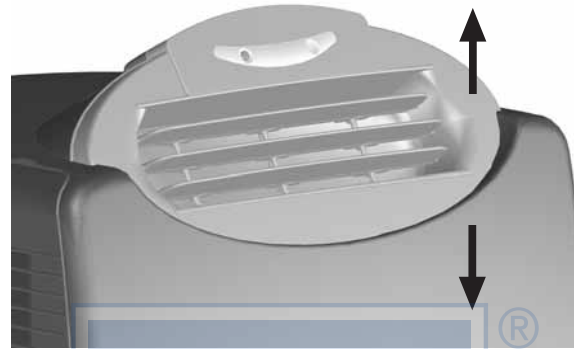

Fig. 19

#### CONTROLLO DELLA DIREZIONE DEL FLUSSO D'ARIA

Il flusso dell'aria può essere controllato in senso verticale agendo sulle alette per la deviazione. (Fig. 19)

#### GESTIONE DELL'APPARECCHIO IN CASO DI NON DISPONIBILITÀ DEL TELECOMANDO

In caso di smarrimento del telecomando, esaurimento delle batterie o suo guasto l'apparecchio può essere fatto funzionare solo in modo Automatico agendo sul tasto della consolle che è lo stesso che deve essere usato per l'azzeramento della spia di pulizia dei filtri.

Per attivare la funzione "Automatico" tenere premuto per 5 secondi il tasto stand by (1).

L'iniziale lampeggio di tutti i led presenti sulla consolle indica che la funzione è attiva.

Per ripristinare il normale funzionamento sotto l'autorità del telecomando è necessario impartire qualunque comando tramite il telecomando stesso, una volta che sia tornato disponibile.

#### CONTRÔLE DE LA DIRECTION DU DÉBIT D'AIR

Il est possible de contrôler le débit d'air dans le sens vertical en agissant sur les ailettes de déviation. (fig. 19)

#### GESTION DE L'APPAREIL EN CAS DE TÉLÉCOMMANDE NON DISPONIBLE

En cas de perte ou de détérioration de la télécommande ou en cas de déchargement des piles, il est possible de ne faire fonctionner l'appareil qu'en mode Automatique au moyen de la touche située sur la console, c'est-à-dire celle qui est utilisée pour remettre à zéro le voyant de nettoyage des filtres.

Pour activer la fonction « Automatique », appuyer pendant 5 secondes sur la touche stand by (1).

Le clignotement initial de toutes les leds de la consolle indique l'activation effective de la fonction.

Pour rétablir le fonctionnement normal géré par la télécommande, il est nécessaire de donner quelques commandes au moyen de la télécommande dès que celle-ci est de nouveau disponible.

#### CONTROLLING THE AIR FLOW DIRECTION

The direction of the airflow can be controlled vertically by acting on the louvers (fig. 19).

#### HOW TO MANAGE THE APPLIANCE WITHOUT THE REMOTE CONTROL

If it is not possible to use the remote control either because it has been lost, has malfunctioned or the batteries are flat, the appliance can only be used in Automatic mode by acting on the button on the control panel (the same used to zero set the filter cleaning pilot lamp).

To enable "Automatic" function, press the stand-by button (1) for 5 seconds.

When all the LEDs on the control panel start to flash, this indicates that "Automatic" function has been enabled.

To restore normal remote control function, press any button on the remote control when the remote control becomes newly available.

#### DIE AUSRICHTUNG DER LUFTSTRÖMUNG

Der Luftstrom kann senkrecht durch Verstellen der Umlenkklappen ausgerichtet werden (Abb. 19)

#### DIE STEUERUNG DES GERÄTES OHNE FERNBEDIENUNG

Im Fall, dass die Fernbedienung verloren geht, defekt ist oder die Batterien leer sind, kann das Gerät nur im Automatikbetrieb arbeiten; dazu wird dieselbe Taste auf der Konsole gedrückt, die auch dazu dient, die Kontrolllampe der Filterreinigung zurückzusetzen.

Zur Aktivierung der „Automatik“-Funktion die Stand-by-Taste (1) 5 Sekunden lang gedrückt halten.

Wenn alle auf der Konsole vorhandenen Kontrolllampen zu blinken beginnen, heißt das, dass die Funktion aktiviert ist.

Um wieder auf die normale Betriebsart mit der Fernbedienung zurückzukehren, wird irgendein Befehl über die Fernbedienung eingegeben.

#### CONTROL DE LA DIRECCION DEL FLUJO DE AIRE

El flujo de aire se puede controlar en sentido vertical interviniendo sobre las aletas para la desviación. (fig. 19)

#### CONDUCCION DEL EQUIPO EN EL CASO DE NO DISPONER DEL TELECOMANDO

En el caso de perderse el telecomando, agotamiento de las baterías o averías en el equipo sólo se podrá hacer funcionar en Automático interviniendo sobre la tecla que está en el panel de mandos que es la misma que se deberá utilizar para poner a cero el indicador luminoso para la limpieza de los filtros.

Para activar la función "Automático" se deberá tener presionada durante 5 segundos la tecla Stand-by (1).

El parpadeo inicial de todas las luces indicadoras que están en el panel de mandos indica que la función está activada.

Para volver a restablecer el funcionamiento normal con el telecomando será necesario activar cualquier comando mediante dicho telecomando, una vez que sea nuevamente disponible.

#### DESPLAZAMIENTO DEL ACONDI-

#### REGELING VAN DE LUCHTSTROOMRICHTING

De luchtstroom kan in verticale richting geregeld worden door de luchtgeleidelamellen te verstellen (fig. 19).

#### BEDIENING VAN HET APPARAAT ZONDER DE AFSTANDS-BEDIENING

Als de afstandsbediening stuk of zoek is of als de batterijen op zijn kan het apparaat uitsluitend op de automatische stand functioneren met behulp van dezelfde toets op het bedieningspaneel die ook dient voor de nulstelling van het controlelampje voor het reinigen van de filters.

Om de "Automatische" functie in te schakelen moet u de stand-by toets (1) 5 seconden lang ingedrukt houden. Het aanvankelijke knipperen van alle leds op het bedieningspaneel geeft aan dat de functie actief is.

Om de normale werking met behulp van de afstandsbediening te herstellen moet u, zodra die weer beschikbaar is, met de afstandsbediening zelf een willekeurige opdracht geven.



Fig. 20

#### MOVIMENTAZIONE DEL CLIMATIZZATORE

Il climatizzatore è dotato di ruote e maniglie per agevolare gli spostamenti.

Prima di spostare il prodotto eseguire le seguenti operazioni:

- Spegnerne il climatizzatore e scollegare la spina.
- Scaricare completamente l'acqua di condensa aprendo il tappo (figura 1-5).

Per piccoli spostamenti è consigliato l'uso della maniglia superiore in gomma, in quanto permette una precisa collocazione del prodotto.

Per spostamenti più lunghi, vi consigliamo di utilizzare l'apposita maniglia di traino presente sulla parte anteriore del prodotto.

- Estrarre la maniglia dalla sede (figura 20).
- Eseguire lo spostamento desiderato.
- Riposizionare la maniglia nella propria sede accompagnandola durante il riavvolgimento del nastro.

#### ATTENZIONE

Il climatizzatore è dotato di ruote gommate che rendono possibile la movimentazione del prodotto su tutti i tipi di pavimenti. Si raccomanda comunque di prestare particolare attenzione durante la movimentazione su superfici molto delicate quali parquet, moquettes, ecc...

#### MANUTENTION DU CLIMATISEUR

Le climatiseur est doté de roues et de poignées pour en faciliter les déplacements.

Avant de déplacer le produit, effectuer les opérations suivantes :

- Arrêter le climatiseur et débrancher la fiche.
- Vidanger toute l'eau condensée en ouvrant le bouchon (fig. 1-5).

En cas de petits déplacements, il est conseillé d'utiliser la poignée supérieure en caoutchouc du fait qu'elle permet de positionner le produit d'une façon précise.

En cas de déplacements plus longs, il est conseillé d'utiliser la poignée de traction spécifique située sur le devant du produit.

- Extraire la poignée de son logement (fig. 20).
- Effectuer le déplacement souhaité.
- Remettre la poignée dans son logement en l'accompagnant lors du réenroulement de la bande.

#### ATTENTION

Le climatiseur est doté de roues en caoutchouc qui permettent la manutention du produit sur toutes sortes de sols. Il est donc recommandé de faire particulièrement attention lors de la manutention sur des surfaces très délicates tels que les parquets, les moquettes, etc.

#### HANDLING

The air conditioner is equipped with wheels and handles to ease manoeuvres.

Before moving the appliance, proceed as follows:

- switch off the air conditioner and disconnect the plug from the power outlet;
- completely discharge any condensate by removing the drain plug (fig. 1-5).

For short distances, it is advisable to use the top rubber handle. Use this handle to locate the appliance in the exact position.

For greater distances it is advisable to use the pull handle on the front of the appliance.

- Extract the handle from its housing (fig. 20).
- Manoeuvre the appliance as desired.
- Reposition the handle in its housing. Accompany the handle while the tape is rewinding.

#### CAUTION

The air conditioner is equipped with rubber wheels so that the appliance can be manoeuvred on any type of floor surface. In spite of this, it is advisable to take the utmost care while manoeuvring the appliance on very delicate surfaces such as wood floors and carpets, etc.

#### DIE HANDHABUNG DES KLIMAGERÄTES

Das Klimagerät hat Räder und Führungsholme, damit es leicht bewegt werden kann.

Vor jedem Verstellen sollten die folgenden Arbeiten ausgeführt werden:

- Das Gerät ausschalten und den Stecker aus der Steckdose ziehen.
- Das Kondenswasser vollständig ablaufen lassen, dazu den Stopfen (Abb. 1 - 5) öffnen.

Bei kurzen Platzänderungen empfiehlt es sich, den oben angebrachten Gummigriff zu benutzen, da das Gerät damit genau abgestellt werden kann.

Soll das Gerät über längere Strecken verstellt werden, empfehlen wir Ihnen, den Führungsholm an der Gerätevorderseite zu benutzen.

- Ziehen Sie den Holm aus seinem Sitz heraus (Abb. 20).
- Verstellen Sie das Gerät nach Wunsch.
- Führen Sie den Holm wieder in seinen Sitz zurück, bis das Band aufgewickelt ist.

#### WICHTIGER HINWEIS

Das Klimagerät ist mit Gummirädern ausgestattet, mit denen es auf allen Böden bewegt werden kann. Auf sehr empfindlichen Böden wie Parkett- oder Teppichböden sollte man jedoch besonders vorsichtig sein.

#### CONDICIONADOR

El acondicionador posee ruedas y agarradores para facilitar los desplazamientos.

Antes de desplazar el producto se deberán realizar las siguientes operaciones:

- Apagar el acondicionador y desconectar el enchufe.
- Descargar toda el agua de condensación abriendo el tapón (fig. 1-5).

Para pequeños desplazamientos se aconseja la utilización del agarrador superior de goma, el mismo permite una precisa colocación del producto.

Para desplazamientos más largos, se aconseja utilizar el respectivo agarrador de tiro que está en la parte anterior del producto.

- Extraer el agarrador de la sede (fig. 20).
- Efectuar el desplazamiento deseado.
- Volver a situar el agarrador en su propia sede acompañándolo durante el enrollado de la tira.

#### ATENCION

El acondicionador posee ruedas de caucho que facilitan el desplazamiento del producto sobre todos los tipos de pisos. De todos modos se recomienda prestar una particular atención durante el desplazamiento sobre superficies muy delicadas como el parquet, moquetas, etc.

#### LIMPIEZA DE LOS FILTROS DE AIRE

#### VERPLAATSEN VAN DE AIRCONDITIONER

De airconditioner is voorzien van wielen en handgrepen om de airconditioner makkelijker te kunnen verplaatsen.

Alvorens het product te verplaatsen moet u het volgende doen:

- Schakel de airconditioner uit en haal de stekker uit het stopcontact.
- Laat het condenswater er volledig uit stromen door de dop open te draaien (fig. 1 - 5).

Om het apparaat op kleine afstanden te verplaatsen wordt geadviseerd om de bovenste rubber handgreep te gebruiken omdat het product hiermee nauwkeurig geplaatst kan worden.

Om het apparaat op grotere afstanden te verplaatsen wordt geadviseerd om de handgreep die aan de voorkant van het product aangebracht is te gebruiken.

- Trek de handgreep uit (fig. 20).
- Verplaats het apparaat naar de gewenste plaats.
- Duw de handgreep weer in en houd de handgreep vast terwijl het lint weer opgerold wordt.

#### LET OP

De airconditioner is voorzien van rubber wielen waarmee het apparaat makkelijk op allerlei soorten vloeren verplaatst kan worden. Er wordt in ieder geval geadviseerd om goed op te letten tijdens het verplaatsen op bijzonder kwetsbare ondergronden zoals parket, vloerbedekking enz.



Fig. 21

#### PULIZIA DEI FILTRI DELL'ARIA

Per garantire una efficace filtrazione dell'aria interna ed un buon funzionamento del Vostro climatizzatore è indispensabile pulire periodicamente i filtri dell'aria.

La segnalazione della necessità di questa importante operazione di manutenzione, viene segnalata dopo un congruo periodo di funzionamento, dalla accensione lampeggiante di un led verde (3) presente sulla consolle di segnalazione (fig. 5).

Spegnere il climatizzatore tramite il tasto stand by della consolle, quindi asportare i filtri dell'aria. Questi ultimi si trovano all'interno delle griglie laterali di aspirazione aria.

Tramite le apposite prese (fig. 21) sganciare le griglie dal cofano e ruotarle fino a che non si arrestano sui loro fermi (fig. 22).

Sfilare quindi i filtri estraendoli verso l'alto (fig. 23).

Il filtro deve essere lavato tramite un getto d'acqua rivolto nella direzione opposta a quella di accumulo della polvere. Nel caso di sporco particolarmente difficile da togliere (come unto o incrostazioni di altro tipo) è necessario immergere preventivamente il filtro stesso in una soluzione di acqua e detersivo neutro.

Prima di reinserire il filtro è opportuno scuoterlo per eliminare l'acqua accumulata durante il lavaggio.



Fig. 22

#### CLEANING THE AIR FILTERS

To ensure the indoor air is filtered correctly and to guarantee that your air conditioner runs efficiently, it is vital to clean the air filters regularly.

When the appliance has been in use for a certain amount of time, the green LED (3) on the control panel (fig. 5) starts to flash indicating that it is time to clean the air filters.

Act on the stand-by button to switch off the air conditioner. Then remove the air filters housed in the air intake grilles on each side.

Act on the grips to release the grilles (fig. 21) from the casing and rotate until they stop on their fasteners (fig. 22).

Extract the filters upwards to remove (fig. 23).

Wash the filters with a water jet aimed at the side opposite the accumulation of dust. If the dirt is particularly difficult to remove (such as grease or other types of deposit), first immerse the filter in a solution of water and a neutral detergent.

Shake off any water before reinserting the filters.

#### DIE REINIGUNG DER LUFTFILTER

Um eine gute Filtration der Raumluft und einen optimalen Betrieb Ihres Gerätes zu gewährleisten, müssen die Luftfilter regelmäßig gereinigt werden.

Der Zeitpunkt, wann diese wichtige Wartungsarbeit durchgeführt werden muss, wird nach der entsprechenden Betriebszeit durch das Aufblinker der grünen Kontrolllampe (3) auf der Anzeigekonsolle (Abb. 5) angezeigt.

Schalten Sie das Klimagerät mit der Stand-by-Taste an der Konsole aus und nehmen Sie die Luftfilter, die sich hinter den seitlichen Luftansaugittern befinden, heraus.

Die Gitter mit Hilfe der dafür vorgesehenen Griffe (Abb. 21) vom Gehäuse abnehmen und drehen, bis sie auf ihren Haltern (Abb. 22) aufliegen.

Anschließend die Filter nach oben herausziehen (Abb. 23)

Das Filter wird ausgewaschen, indem man die der Schmutzschicht gegenüber liegende Seite unter einen Wasserstrahl hält. Ist es sehr stark verschmutzt (z.B. mit Fett oder andersartigen Ablagerungen), sollte es vorher in einer neutralen Seifenlösung eingeweicht werden.

Schütteln Sie das Filter aus, bevor Sie es wieder einsetzen, um das Waschwasser zu entfernen.



Fig. 23

#### REINIGING VAN DE LUCHTFILTERS

Om een doeltreffende filtering van de binnenlucht en een goede werking van uw airconditioner te waarborgen is het absoluut noodzakelijk om de luchtfilters regelmatig te reinigen.

De signalering van de noodzaak van deze belangrijke onderhoudsmaatregel wordt gegeven na een passende werkingsperiode doordat de groene led (3) op het signaleringspaneel gaat knipperen (fig. 5).

Schakel de airconditioner door middel van de stand-by toets op het bedieningspaneel uit en haal daarna de luchtfilters eruit. Deze bevinden zich aan de binnenzijde van de zijwaartse luchtinlaatroosters.

Maak de roosters door middel van de speciale handvaten (fig. 21) van de kap los en draai ze totdat ze tegen de betreffende borgen aan stoppen (fig. 22).

Haal daarna de filters eruit door ze er naar boven toe uit te trekken (fig. 23).

Het filter moet gewassen worden met een straal water die in de tegenovergestelde richting als de richting waarin het stof zich ophoopt gericht moet worden. In geval van vuil dat bijzonder moeilijk te verwijderen is (zoals vet of ander soorten aanslag) moet het filter eerst in sop van water en een neutraal reinigingsmiddel gedompeld worden.

Alvorens het filter weer terug te plaatsen is het verstandig om het filter uit te schudden om het water dat zich tijdens het wassen erin ophoopt heeft te verwijderen.

#### TRANSPORTE DEL

### TRASPORTO DEL CLIMATIZZATORE

Deve avvenire in posizione verticale. In caso di trasporto in posizione orizzontale attendere almeno un'ora prima di riavviarlo. Prima di effettuare il trasporto scaricare completamente l'acqua di condensa aprendo il tappo (fig. 1 - 5).

### PULIZIA DEL CLIMATIZZATORE

Prima di pulire il climatizzatore scollegare sempre la spina. Per la pulizia esterna utilizzare solo detersivi e non benzina, gasolio o prodotti affini. Utilizzare un panno umido per evitare che l'acqua penetri all'interno.

### MANUTENZIONE PERIODICA

Prima di eseguire qualsiasi operazione di manutenzione scollegare sempre la spina.

### RIPORRE IL CLIMATIZZATORE A FINE STAGIONE

- Scollegare la spina;
- Pulire il filtro dell'aria;
- Scaricare completamente l'acqua di condensa togliendo il tappo (fig 1-5).

### TRANSPORT DU CLIMATISEUR

Il doit être effectué en position verticale. En cas de transport en position horizontale, attendre au moins une heure avant de le remettre en marche. Avant d'effectuer le transport, vidanger toute l'eau condensée en ouvrant le bouchon (fig. 1 - 5).

### NETTOYAGE DU CLIMATISEUR

Avant de nettoyer le climatiseur, toujours débrancher la fiche. Pour le nettoyage extérieur, n'utiliser que des détergents et non pas de l'essence, du gazole ou des produits analogues. Utiliser un chiffon humide pour éviter que l'eau ne pénètre à l'intérieur.

### ENTRETIEN PÉRIODIQUE

Avant d'effectuer toute opération d'entretien, toujours débrancher la fiche.

### RANGER LE CLIMATISEUR EN FIN DE SAISON

- Débrancher la fiche ;
- Nettoyer les filtres d'air ;
- Vidanger toute l'eau condensée en enlevant le bouchon (fig. 1-5).

### TRANSPORTATION

Transport the air conditioner while it is upright. If it is transported horizontally, wait for at least one hour before restarting. Before transporting the air conditioner, completely discharge any condensate by removing the drain plug (fig. 1 - 5).

### CLEANING THE AIR CONDITIONER

Always disconnect the plug from the power supply outlet before cleaning the air conditioner. Only use detergent to clean the external part of the appliance. Do not use petrol, diesel fuel or any other similar product. Use a damp cloth to prevent any water from penetrating inside the appliance.

### SCHEDULED MAINTENANCE

Always disconnect the plug from the power supply outlet before carrying out any maintenance work.

### END OF SEASON STORAGE

- Disconnect the plug from the power supply outlet;
- Clean the air filters;
- Completely drain any condensate by removing the drain plug (fig 1-5).

### DER TRANSPORT DES KLIMAGERÄTES

Das Gerät darf nur senkrecht transportiert werden. Nach einem waagrecht Transport muss man mindestens eine Stunde warten, bevor das Gerät angeschaltet werden kann. Vor einem Transport das Kondenswasser vollständig ablaufen lassen, dazu den Stopfen (Abb. 1 - 5) öffnen.

### DIE REINIGUNG DES KLIMAGERÄTES

Vor der Reinigung des Klimagerätes immer den Stecker aus der Dose ziehen. Zur Reinigung von außen nur Reinigungsmittel verwenden, kein Benzin, Dieselöl oder ähnliche Produkte. Benutzen Sie einen angefeuchteten Lappen, damit kein Wasser ins Geräterinnere eindringt.

### DIE REGELMÄSSIGE WARTUNG

Vor jeder Wartungsarbeit immer den Stecker aus der Dose ziehen.

### DAS ABSTELLEN DES KLIMAGERÄTES NACH SAISONENDE

- Den Stecker aus der Dose ziehen;
- Die Luftfilter reinigen;
- Das Kondenswasser vollständig ablaufen lassen, dazu den Stopfen (Abb. 1 - 5) öffnen.

### ACONDICIONADOR

El transporte se deberá realizar en posición vertical. En el caso de transportarlo en una posición horizontal, se deberá esperar por lo menos una hora antes de volver a ponerlo en marcha. Antes de efectuar el transporte se deberá descargar toda el agua de condensación abriendo el tapón (fig. 1 - 5).

### LIMPIEZA DEL ACONDICIONADOR

Antes de limpiar el acondicionador se deberá desconectar el enchufe. Para la limpieza externa se deberán utilizar tan sólo los detergentes y se deberá evitar el uso de gasolina, gasoil o productos afines. Utilizar un paño húmedo para evitar que el agua penetre en el interior.

### MANTENIMIENTO PERIODICO

Antes de efectuar cualquier tipo de mantenimiento se deberá desconectar el enchufe.

### DETENCION DEL ACONDICIONADOR AL FINAL DE LA ESTACION

- Desconectar el enchufe;
- Limpiar los filtros de aire;
- Descargar toda el agua de condensación quitando el tapón (fig 1-5).

### TRANSPORT VAN DE AIRCONDITIONER

De airconditioner moet rechtop verplaatst worden. Als de airconditioner liggend verplaatst wordt dan moet u minimaal één uur wachten voordat u de airconditioner in werking kunt stellen. Alvorens de airconditioner te gaan verplaatsen moet u het condenswater eerst helemaal weg laten lopen door de dop (fig. 1 - 5) open te draaien.

### REINIGING VAN DE AIRCONDITIONER

Voordat u de airconditioner gaat reinigen moet u altijd eerst de stekker uit het stopcontact halen. Om de buitenkant schoon te maken mag u uitsluitend reinigingsproducten gebruiken en geen benzine, diesel of soortgelijke producten. Gebruik een vochtige doek om te voorkomen dat er water aan de binnenkant terecht komt.

### PERIODIEK ONDERHOUD

Alvorens onderhoudswerkzaamheden aan de airconditioner te gaan verrichten moet u altijd eerst de stekker uit het stopcontact halen.

### DE AIRCONDITIONER AAN HET EINDE VAN HET SEIZOEN OPBERGEN

- Haal de stekker uit het stopcontact.
- Reinig de luchtfilters.
- Laat het condenswater er volledig uit stromen door de dop eruit te draaien (fig. 1 - 5).

BY SPENGLER

Zu Ihrem Vorteil.  
Für unsere Umwelt!



INDIVIDUAZIONE DI ANOMALIE DI FUNZIONAMENTO			ANOMALIES POSSIBLES		
MANIFESTAZIONI	CAUSE	RIMEDI	SYMPTOMES	CAUSES	REMEDES
Il climatizzatore non funziona.	Manca la corrente.	Attendere.	Le climatiseur ne fonctionne pas.	Il n'y a pas de courant.	Attendre.
	La spina è disinserita.	Inserire la spina.		La fiche n'est pas introduite dans la prise.	Mettre la fiche dans la prise.
	Il timer è inserito.	Disinserire il timer.	Le climatiseur fonctionne uniquement pendant peu de temps.	Le timer est enclenché.	Débrancher le timer.
	Accumulo eccessivo di acqua all'interno del climatizzatore.	Scaricare l'acqua contenuta togliendo il tappo (fig. 1-5). Se questo allarme è troppo frequente, chiamare il Centro Assistenza.		Accumulation excessive d'eau à l'intérieur du climatiseur.	Vidanger l'eau contenue dans le climatiseur en enlevant le bouchon (fig. 1-5). Si cette alarme se déclenche trop souvent, appeler le Service après-vente.
Il climatizzatore funziona solo per poco tempo.	La temperatura impostata è troppo vicina alla temperatura ambiente.	Abbassare la temperatura impostata.	Le climatiseur fait intervenir souvent l'interrupteur général du compteur.	La température programmée est trop proche de la température ambiante.	Abaisser la température programmée.
	Vi sono ostacoli sull'aspirazione dell'aria esterna.	Togliere gli ostacoli.		Il y a des obstacles sur l'aspiration de l'air externe.	Oter les obstacles.
		Chiamare il Centro assistenza.			Appeler le S.A.V.
Il climatizzatore fa intervenire spesso l'interruttore generale del contatore.		Spegnere e interpellare il Centro assistenza.	Le climatiseur fonctionne mais ne rafraîchit pas la pièce.	Fenêtre ouverte.	Fermer la fenêtre.
Il climatizzatore funziona ma non rinfresca la stanza.	Finestra aperta.	Chiudere la finestra.	Le climatiseur fonctionne mais ne rafraîchit pas la pièce.	Une source de chaleur fonctionne dans la pièce (brûleur, lampe, etc..) ou bien il y a beaucoup de personnes.	Eliminer la source de chaleur.
	Nella stanza sta funzionando qualche fonte di calore (bruciatore, lampade ecc) oppure vi sono molte persone.	Eliminare la fonte di calore.		La température programmée est trop élevée.	Abaisser la température programmée.
	La temperatura impostata è troppo alta.	Abbassare la temperatura impostata.		Filtre de l'air bouché.	Nettoyer le filtre.
	Filtro dell'aria intasato.	Pulire il filtro.		Le climatiseur a une puissance non appropriée aux conditions et aux dimensions du local.	
	Il climatizzatore ha una potenza non adeguata alle condizioni o alle dimensioni dell'ambiente.				
Durante lo spostamento del climatizzatore esce acqua.	Il climatizzatore viene inclinato o coricato.	Prima degli spostamenti svuotare l'acqua contenuta togliendo il tappo (fig 1-5).	De l'eau sort du climatiseur lors de son déplacement.	Le climatiseur est incliné ou couché.	Avant de déplacer le climatiseur, vider l'eau qu'il contient en élevant le bouchon (Fig. 1-5).
Sul pannello comandi lampeggiano i 2 led verdi e il led giallo.	Sonda temperatura ambiente guasta.	Chiamare il Centro Assistenza.	Les 2 leds vertes et la led jaune clignotent sur le tableau de commande.	La sonde de température ambiante est en panne.	Appeler le Service après-vente.

TROUBLE-SHOOTING			KLEINE STÖRUNGEN SELBST BEHEBEN		
PROBLEM	LIKELY CAUSE	SUGGESTED SOLUTION	STÖRUNGEN	URSACHEN	BESEITIGUNG
The conditioner does not work.	No power.	Wait.	Die Klimaanlage funktioniert nicht.	Stromversorgung unterbrochen.	Abwarten.
	The plug has not been inserted.	Plug in the conditioner.		Netzstecker gezogen.	Stecker in die Steckdose stecken.
	The timer is on.	Switch off the timer.		Timer in Betrieb.	Timer ausschalten.
	Too much water has collected inside the air conditioner.	Drain the water off by removing the plug (Fig. 1-5). Call the Assistance Centre if this alarm occurs too often.		Zu große Wasseransammlung in der Klimaanlage.	Das Wasser ablassen, indem der Stopfen (Abb. 1-5) entfernt wird. Wenn dieser Alarm zu oft auftritt ist der Kundendienst zu kontaktieren.
The conditioner works only for a short period.	The temperature set is too close to ambient temperature.	Lower the temperature set.	Die Klimaanlage funktioniert nur über einen kurzen Zeitraum	Die eingestellte Temperatur liegt zu nahe an der Raumtemperatur.	Eingestellte Temperatur senken.
	Suction of outside air is obstructed.	Remove the obstructions.  Call the Service Center.		Hindernisse an der Ansaugvorrichtung der Ausseneinheit.	Eventuelle Hindernisse entfernen.
The conditioner causes frequent tripping of the mains switch of the meter.		Switch off and call the Service Center.	Die Klimaanlage ruft häufig ein Eingreifen der Sicherung am Stromzähler hervor.		Kundendienst rufen.  Die Klimaanlage ausschalten und den Kundendienst rufen.
The conditioner works but does not refresh the room.	Window open.	Close the window.	Die Klimaanlage funktioniert, kühlt jedoch den Raum nicht.	Offenes Fenster.	Fenster schließen.
	Some source of heat is operating in the room (burner, lamps, etc.) or the room is crowded.	Eliminate sources of heat.		Im Zimmer sind Wärmequellen eingeschaltet (Brenner, Lampen, usw) oder es sind viele Personen anwesend.	Wärmequelle eliminieren.
	The temperature set is too high.	Lower the temperature set.		Die eingestellte Temperatur ist zu hoch.	Eingestellte Temperatur senken.
	The air filter is clogged.	Clean the filter.		Verstopfter Luftfilter.	Filter reinigen.
	The power of the conditioner is not suitable for ambient conditions or dimensions.			Die Leistungsfähigkeit der Klimaanlage ist nicht der Größe des Raumes angemessen.	
Water leaks from the conditioner during transport.	The conditioner has been tilted or laid flat.	Remove the plug (fig. 1-5) and drain the water before moving the conditioner.	Während des Bewegens der Klimaanlage tritt Wasser aus.	Die Klimaanlage wird geneigt oder umgelegt.	Das Wasser vor dem Bewegen durch Herausziehen des Stöpsels ablassen (Abb. 1-5).
The two green LEDs and the yellow LED on the control panel flash.	The room temperature probe is broken.	Call the Assistance Centre.	Auf dem Bedienfeld blinken die grüne und die gelbe Kontrolllampe .	Defekter Temperaturfühler.	Den Kundendienst kontaktieren.

**DETECCION DE ANOMALIAS DE FUNCIONAMIENTO**

MANIFESTACIONES	CAUSAS	RIMEDIOS
El climatizador no funciona.	Falta la corriente.	Esperar.
	Está desenchufado.	Enchufar.
	El timer está activado.	Desactivar el timer.
	Excesiva acumulación de agua en el interior del climatizador.	Descarguen el agua contenida quitando el tapón (fig. 1-5). Si esta alarma es demasiado frecuente, llamen al Centro de Asistencia.
El climatizador funciona sólo poco tiempo.	La temperatura programada está muy cerca de la temperatura ambiente.	Bajar la temperatura programada.
	Hay obstáculos en la aspiración del aire del exterior.	Quitar los obstáculos.
		Llamar al Centro de asistencia.
El climatizador activa a menudo el interruptor general del contador.		Apagarlo y llamar al Centro de asistencia.
El climatizador funciona pero no refresca el ambiente.	Hay una ventana abierta.	Cerrar la ventana.
	En la habitación está funcionando alguna fuente de calor (quemador, lámparas, etc.) o hay muchas personas.	Eliminar la fuente de calor.
	La temperatura programada es demasiado alta.	Bajar la temperatura programada.
	Filtro de aire obstruido.	Limpiar el filtro.
	El climatizador tiene una potencia no adecuada para las condiciones o al tamaño del ambiente.	
Al moverlo el climatizador pierde agua.	El climatizador está inclinado u horizontal.	Antes de moverlo vaciar el agua contenida quitando la tapa (fig. 1-5).
En el panel de mandos parpadean las dos luces indicadoras verdes y la luz indicadora amarilla.	La sonda de temperatura ambiente está averiada.	Llamen al Centro de Asistencia.

**ZELF KLEINE STORINGEN VERHELPEN**

STORING	OORZAAK	OPLOSSING
De airconditioner doet het niet.	Er is geen stroom.	Wacht even.
	De stekker zit niet in het stopcontact.	Doe de stekker in het stopcontact.
	De timer is ingeschakeld.	Schakel de timer uit.
	De airconditioner is schuin gehouden of op zijn kant gelegd.	Voordat u de airconditioner gaat verplaatsen moet u het water dat erin zit eruit laten lopen door de dop eraf te draaien (fig. 1-5).
De airconditioner doet het alleen gedurende korte tijd.	De ingestelde temperatuur is te dichtbij de omgevingstemperatuur.	Verlaag de ingestelde temperatuur.
	De aanzuiging van de buitenlucht wordt belemmerd.	Verwijder de obstakels.
		Neem contact op met de Service-dienst.
De airconditioner laat de hoofdschakelaar van de meter vaak inschakelen.		Schakel het apparaat uit en neem contact op met de Servicedienst.
De airconditioner doet het maar koelt het vertrek niet.	Er staat een raam open.	Doe het raam dicht.
	In de kamer is een andere warmtebron in werking (een brander, een lamp e.d.) of er zijn veel mensen.	Schakel de warmtebron uit.
	De ingestelde temperatuur is te hoog.	Verlaag de ingestelde temperatuur.
	Het luchtfilter is verstopt.	Reinig het filter.
	De capaciteit van de airconditioner is niet geschikt met het oog op de omstandigheden of de grootte van het vertrek.	
Tijdens het verplaatsen van de airconditioner komt er water uit.	Te grote opeenhoping van water in de airconditioner.	Laat het water uit het apparaat lopen door de dop eraf te draaien (fig. 1-5).
Op het bedieningspaneel knipperen de 2 groene leds en de gele led.	Omgevingstemperatuurvoeler defect.	Als dit alarm zich te vaak voordoet, bel dan de servicedienst. Bel de servicedienst.

DATI TECNICI	DONNEES TECHNIQUES	TECHNICAL DATA	TECHNISCHE DATEN	DATOS TECNICOS	TECHNISCHE GEGEVENS	VEDERE TARGA DATI
Potenza refrigerante	Puissance réfrigérante	Cooling capacity	Kühlleistung	Potencia de enfriamiento	Koelcapaciteit	VOIR PLACQUE SIGNALÉTIQUE
Potenza assorbita in raffreddamento	Puissance absorbée en refroidissement	Power input in cooling mode	Leistungsaufnahme bei Kühlbetrieb	Potencia absorbida en enfriamiento	Opgenomen vermogen tijdens koelen	
Assorbimento nominale	Absorption nominale	Rated power input	Nennaufnahme	Absorción nominal	Nominale opname	SEE RATING PLATE
EER - Indice di efficienza energetica	I.P.R. - Indice de perform. énergétique	E.E.R. – Energy efficiency rate	E.E.R. – Energieeffizienzindex	E.E.R. – Índice de eficiencia energética	E.E.R. - Energetische efficiëntieindex	SlEHE TYPENSCHILD
Tensione di alimentazione / Frequenza	Tension d'alimentation / Fréquence	Power supply voltage/frequency	Speisespannung / Frequenz	Tensión de alimentación /Frecuencia	Voedingsspanning / Frequentie	VÉASE LA PLACA CARACTERÍSTICAS
Potenza assorbita massima	Puissance absorbée maximum	Maximum power input	Max. Leistungsaufnahme	Potencia absorbida máxima	Max. opgenomen vermogen	ZIE TYPEPLAATJE
Assorbimento massimo	Absorption maximum	Maximum input	Höchstaufnahme	Absorción máxima	Maximum opname	
Dimensioni (LxAxP)	Dimensions (L x H x P)	Dimensions (L x H x D)	Abmessungen (LxHxT)	Dimensiones (A+A+P)	Afmetingen (B x H x D)	mm 520x485x550
Peso (senza imballo)	Poids (sans emballage)	Weight (without packaging)	Gewicht (ohne Verpackung)	Peso (sin embalaje)	Gewicht (zonder verpakking)	Kg 36
Fusibile	Fusible	Fuse	Sicherung	Fusible	Zekering	- 10AT

Temperature di esercizio massime in raffreddamento	Températures de service maximum en refroidissement	Maximum working temperatures in cooling mode	Höchste Betriebstemperatur bei Kühlbetrieb	Temperatura máxima de funcionamiento en enfriamiento	Maximum werkingstemperaturen tijdens koelen	INT.: DB 35°C - WB 24°C EXT.: DB 43°C - WB 32°C
Temperature di esercizio minime in raffreddamento	Températures de service minimum en refroidissement	Minimum working temperature in cooling mode	Mindestbetriebstemperatur bei Kühlbetrieb	Temperatura mínima de funcionamiento en enfriamiento	Minimum werkingstemperaturen tijdens koelen	INT.: DB 18°C - WB 16°C EXT.: DB 18°C - WB 16°C

ITALIA	FRANCA	ENGLAND	DEUTSCH	ESPAÑA	NEDERLAND	
--------	--------	---------	---------	--------	-----------	--

BY SPENGLER  
 Zu Ihrem Vorteil.  
 Für unsere Umwelt!

A1) Scheda elettronica (potenza);  
 A2) Scheda elettronica (comando);  
 B1) Sonda termostato;  
 F1) Protettore termico compressore;  
 K1) Relais per compressore;  
 K2) Relais per ventilatore;  
 K3) Relais per ventilatore;  
 K4) Relais per ventilatore;  
 M1) Motocompressore;  
 M2) Ventilatore;  
 M3) Pompa smaltimento condensa;  
 S1) Microinterruttore di sicurezza;  
 S2) Microinterruttore pompa;  
 T1) Trasformatore;  
 X1) Morsettiera alimentazione generale;  
 X2) Connettore 4 poli;  
 X3) Connettore 9 poli;  
 X4) Connettore 6 poli;  
 X5) Connettore 8 poli;  
 Z1) Condensatore compressore;  
 Z2) Condensatore ventilatore.

A1) Carte électronique (puissance);  
 A2) Carte électronique (commande);  
 B1) Sonde thermostat;  
 F1) Protecteur thermique compresseur;  
 K1) Relais pour compresseur;  
 K2) Relais pour ventilateur;  
 K3) Relais pour ventilateur;  
 K4) Relais pour ventilateur;  
 M1) Motocompresseur;  
 M2) Ventilateur;  
 M3) Pompe évacuation condensation;  
 S1) Micro interrupteur de sécurité;  
 S2) Micro interrupteur pompe;  
 T1) Transformateur  
 X1) Bornier alimentation général;  
 X2) Connecteur 4 pôles;  
 X3) Connecteur 9 pôles;  
 X4) Connecteur 6 pôles;  
 X5) Connecteur 8 pôles;  
 Z1) Condensateur compresseur;  
 Z2) Condensateur ventilateur.

A1) Electronic card (power);  
 A2) Electronic card (control);  
 B1) Thermostat probe;  
 F1) Compressor thermal cut-out;  
 K1) Relays for compressor;  
 K2) Relays for fan;  
 K3) Relays for fan;  
 K4) Relays for fan;  
 M1) Motor-driven compressor;  
 M2) Fan;  
 M3) Condensation discharge pump;  
 S1) Safety microswitch;  
 S2) Pump microswitch;  
 T1) Transformer;  
 X1) Terminal board for main power;  
 X2) 4-pin connector;  
 X3) 9-pin connector;  
 X4) 6-pin connector;  
 X5) 8-pin connector;  
 Z1) Compressor capacitor;  
 Z2) Fan capacitor.

A1) Elektronische Platte (Leistung);  
 A2) Elektronische Platte (Steuerung);  
 B1) Fühler Temperaturwächter;  
 F1) Hitzeschutz Kompressor;  
 K1) Verdichterrelais;  
 K2) Ventilatorrelais;  
 K3) Ventilatorrelais;  
 K4) Ventilatorrelais;  
 M1) Motorverdichter;  
 M2) Ventilator;  
 M3) Pumpe Kondenswasserableitung;  
 S1) Sicherheits-Mikroschalter;  
 S2) Mikroschalter Pumpe;  
 T1) Transformator;  
 X1) Klemmbrett allgem. Stromversorgung;  
 X2) 4-Pol-Stecker;  
 X3) 9-Pol-Stecker;  
 X4) 6-Pol-Stecker;  
 X5) 8-Pol-Stecker;  
 Z1) Verdichter-Kondensator;  
 Z2) Ventilator-Kondensator.

A1) Ficha electrónica (potencia);  
 A1) Ficha electrónica (mando);  
 B1) Sonda termostato;  
 F1) Protector térmico compresor;  
 K1) Relé para compresor;  
 K2) Relé para ventilador;  
 K3) Relé para ventilador;  
 K4) Relé para ventilador;  
 M1) Motocompresor;  
 M2) Ventilador;  
 M3) Bomba eliminación condensación;  
 S1) Microinterruptor de seguridad;  
 S2) Microinterruptor bomba;  
 T1) Transformador;  
 X1) Caja de bornes alimentación general;  
 X2) Conector de 4 polos;  
 X3) Conector de 9 polos;  
 X4) Conector de 6 polos;  
 X5) Conector de 8 polos;  
 Z1) Condensador compresor;  
 Z2) Condensador ventilador.

A1) Elektronische plaat (vermogensstroom);  
 A2) Elektronische plaat (stroom);  
 B1) Thermostaatvoeler;  
 F1) Thermische compressorbeveiliging;  
 K1)\_Relais voor compressor;  
 K2) Relais voor ventilator;  
 K3) Relais voor ventilator;  
 K4) Relais voor ventilator;  
 M1) Motorcompressor;  
 M2) Ventilator;  
 M3) Condensafvoerpomp;  
 S1) Veiligheidsmicroschakelaar;  
 S2) Microschakelaar pomp;  
 T1) Transformator;  
 X1) Hoofdvoedingsklemmenbord;  
 X2) 4-polige connector;  
 X3) 9-polige connector;  
 X4) 6-polige connector;  
 X5) 8-polige connector;  
 Z1) Condensator van de compressor;  
 Z2) Condensator van de ventilator.

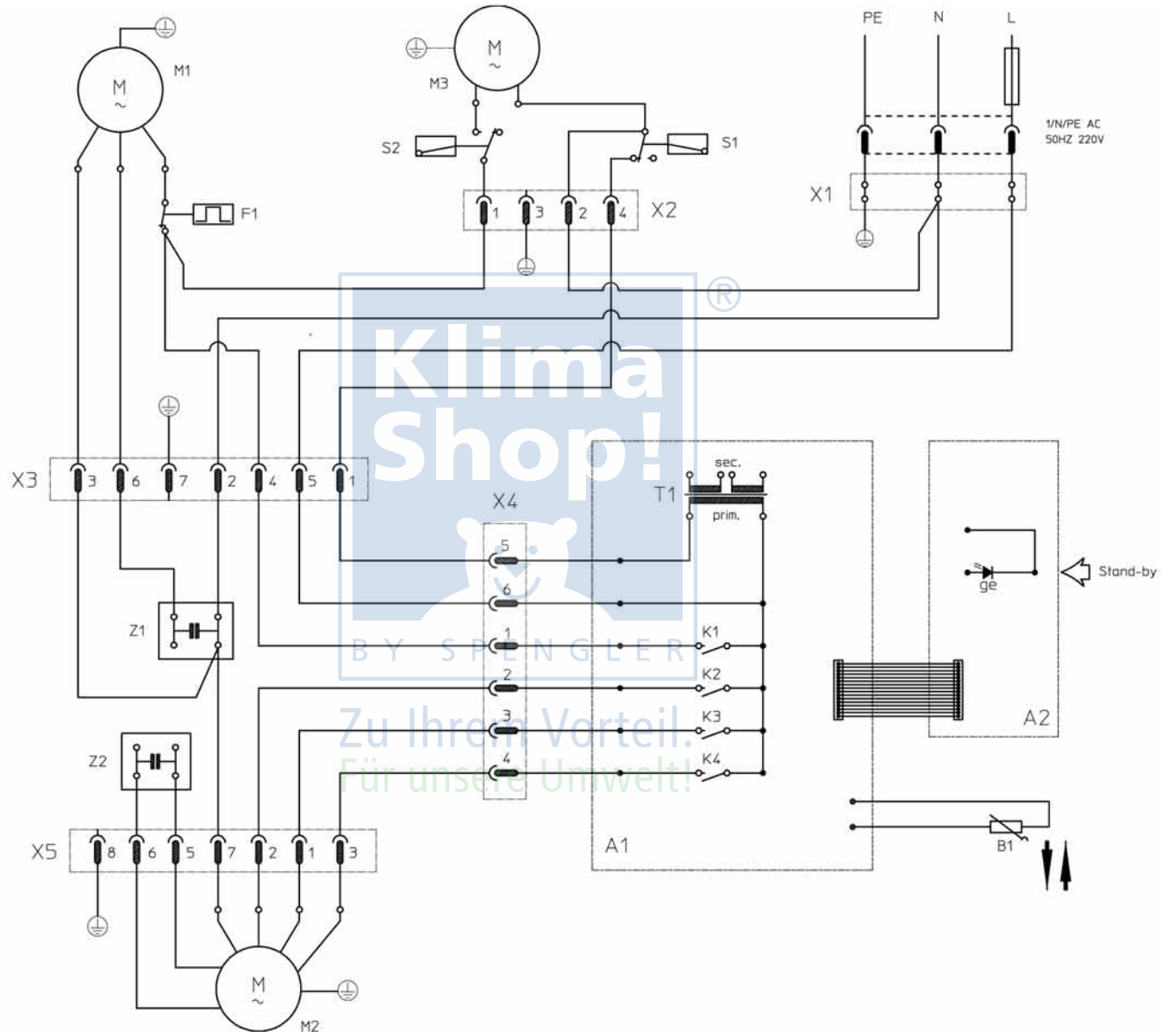





Zu Ihrem Vorteil.  
Für unsere Umwelt!